

Руководство пользователя

QL-800

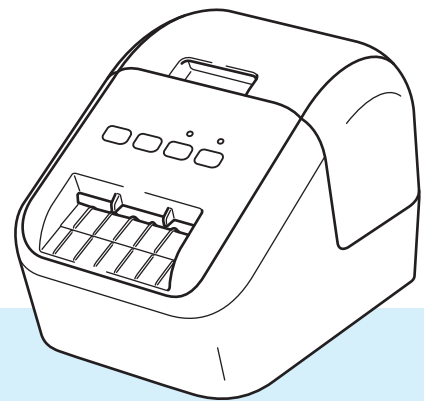

Чтобы избежать ошибок при установке, прочтите *Руководство по безопасности устройства*, а затем *Руководство по быстрой установке*. После прочтения сохраните данное руководство в надежном месте, чтобы обратиться к нему при необходимости.

Введение

Важные сведения

- Содержимое этого руководства и технические характеристики устройства могут быть изменены без уведомления.
- Компания Brother сохраняет за собой право без предварительного уведомления изменять характеристики и материалы, указанные в этом руководстве, и не несет ответственности за ущерб (в том числе косвенный), возникший в связи с использованием предоставленных сведений, в том числе при наличии типографских и других ошибок в документе.
- Снимки экрана, приведенные в этом документе, могут отличаться от реального интерфейса в зависимости от операционной системы компьютера, модели устройства и версии программного обеспечения.
- Перед использованием принтера для печати наклеек ознакомьтесь со всей прилагаемой документацией, в которой содержатся сведения о надлежащей эксплуатации принтера и мерах безопасности.
- Принтер, показанный на иллюстрациях, может отличаться от приобретенного вами.
- Доступные варианты исполнения и расходные материалы зависят от страны.

Доступные руководства

Загрузить руководство можно на странице руководств для вашей модели на сайте поддержки Brother support по адресу support.brother.com





Руководство по безопасности устройства ¹	В этом руководстве содержится информация о мерах безопасности. Прочитайте его перед началом работы с принтером.
Руководство по быстрой установке ¹	В этом руководстве содержатся основные сведения о работе с принтером, а также советы по устранению неполадок.
Руководство пользователя ²	В этом руководстве содержится подробная информация о параметрах и использовании принтера, советы по устранению неполадок и инструкции по техническому обслуживанию.

¹ Печатная версия в комплекте поставки

² Руководство в формате PDF на сайте поддержки Brother support



Символы, используемые в этом руководстве

В данном руководстве используются приведенные ниже символы.

 ПРЕДУПРЕЖДЕНИЕ	Обозначает инструкции, которые необходимо соблюдать, чтобы избежать травм.
 ОСТОРОЖНО	Обозначает инструкции, которые необходимо соблюдать, чтобы избежать незначительных травм или повреждений принтера для печати наклеек.
 Важная информация	Обозначает важные сведения или инструкции, которые следует соблюдать. Их невыполнение может привести к повреждению или неправильной работе устройства.
 Примечание	Обозначает примечания, содержащие сведения или указания, которые помогут разобраться в работе устройства и использовать его более эффективно.

Общие меры предосторожности

Рулон DK с наклейками или лентой

- Используйте только подлинные принадлежности и расходные материалы Brother с маркировкой  или . Использование других принадлежностей и расходных материалов запрещено.
- Наклейки плохо крепятся к влажной, загрязненной и жирной поверхности, поэтому ее нужно заранее протереть.
- В рулонах DK используется бумага или пленка для термопечати, которая может выцветать либо отклеиваться под воздействием ультрафиолетового излучения, ветра или дождя.
- НЕ подвергайте рулоны DK воздействию прямых солнечных лучей, высоких температур, сильной влажности и пыли. Храните их в прохладном темном месте. Используйте рулоны DK сразу после извлечения из упаковки.
- Не царапайте лицевую поверхность наклеек ногтями или металлическими предметами и не прикасайтесь к ней влажными, потными либо смазанными кремом руками. Это может привести к изменению цвета или выцветанию наклеек.
- НЕ прикрепляйте наклейки на людей, животных и растения. Кроме того, никогда не приклеивайте наклейки на объекты общественной или частной собственности без надлежащего разрешения.
- Поскольку конец рулона DK не прикреплен к катушке, последняя наклейка может быть обрезана неправильно. В этом случае извлеките остальные наклейки, вставьте новый рулон DK и повторно напечатайте последнюю наклейку.

Примечание. Из-за вероятности неправильной обрезки в рулонах DK может быть больше наклеек, чем указано на упаковке.
- Фрагменты снимаемых наклеек могут оставаться на поверхности, к которой были прикреплены.
- Прежде чем прикреплять наклейки на компакт- и DVD-диски, ознакомьтесь с соответствующими инструкциями к проигрывателю.
- НЕ прикрепляйте наклейки к компакт- и DVD-дискам, которые будут использоваться в проигрывателях с приемными щелями.
- НЕ пытайтесь снять наклейки с компакт- и DVD-дисков, потому что вместе с ними можно снять слой покрытия и повредить диски.
- НЕ прикрепляйте наклейки к компакт- и DVD-дискам, на которые нанесены изображения с помощью струйных принтеров, потому что наклейки легко отклеиваются от них. Если это произойдет во время использования диска, содержащиеся на нем данные могут быть утеряны или повреждены.
- Прикрепляйте наклейки к компакт- и DVD-дискам только с помощью аппликатора, входящего в комплект поставки соответствующих рулонов. Несоблюдение этого правила может привести к повреждению проигрывателя.
- Пользователи несут полную ответственность за прикрепление наклеек к компакт- и DVD-дискам. Компания Brother не несет ответственности за утерю или повреждение данных в результате неправильного использования наклеек для дисков.
- Не роняйте рулон DK.

Общие меры предосторожности

- В рулонах DK используются бумага и пленка для термопечати. Они выцветают под воздействием солнечного света и тепла. НЕ используйте рулоны DK для создания наклеек, предназначенных для длительного использования вне помещений.
- В зависимости от материалов, на которые крепятся наклейки, а также места и условий эксплуатации наклейки могут отклеиваться или, наоборот, приклеиваться слишком сильно, а изображение на них — менять цвет или переноситься на другие предметы. Прикрепляя наклейки, всегда учитывайте окружающие условия и материалы, на которые они приклеиваются. Чтобы испытать наклейку, прикрепите небольшой ее фрагмент к малозаметному участку нужной поверхности.
- Если результаты печати не соответствуют ожиданиям, воспользуйтесь параметрами настройки в драйвере принтера или инструментом настройки принтера.

ВАЖНЫЕ ПРИМЕЧАНИЯ

- Windows Vista в этом документе соответствует всем выпускам Windows Vista.
- Windows 7 в этом документе соответствует всем выпускам Windows 7.
- Windows 8 в этом документе соответствует всем выпускам Windows 8.
- Windows 8.1 в этом документе соответствует всем выпускам Windows 8.1.
- Windows 10 в этом документе соответствует выпускам Windows 10 Домашняя, Windows 10 Pro, Windows 10 Корпоративная и Windows 10 для образовательных учреждений.
Windows 10 в этом документе не подразумевает выпуски Windows 10 Mobile, Windows 10 Mobile Корпоративная и Windows 10 IoT Базовая.
- Некоторые модели недоступны в ряде стран.

© Brother Industries, Ltd., 2019. Все права защищены.

Оглавление

Раздел I Основные операции

1	Настройка принтера для печати наклеек	2
	Описание деталей	2
	Вид спереди	2
	Вид сзади.....	3
	Установка рулона DK.....	4
	Подключение шнура питания переменного тока.....	6
	Включение и выключение питания.....	6
2	Печать с помощью компьютера (P-touch Editor)	7
	Установка программного обеспечения и драйверов принтера на компьютере.....	7
	Подключение принтера для печати наклеек к компьютеру.....	7
	Печать с использованием компьютера.....	8
	Доступные приложения.....	8
	Создание наклеек на компьютере.....	9
	Прикрепление наклеек.....	10
3	Печать с помощью мобильного устройства	11
	Установка приложений для мобильных устройств	11
	Доступные приложения.....	11
	Печать с мобильного устройства	12
	Прикрепление наклеек.....	12
4	Изменение параметров принтера для печати наклеек	13
	Инструмент настройки принтера для Windows	13
	Подготовка к использованию инструмента настройки принтера.....	13
	Использование инструмента настройки принтера для Windows	14
	Параметры устройства для Windows	16
	Диалоговое окно параметров	16
	Строка меню.....	18
	Вкладка основных параметров.....	18
	Вкладка дополнительных параметров.....	19
	Применение измененных параметров к нескольким принтерам.....	19
	Printer Setting Tool для Mac	20
	Подготовка к использованию Printer Setting Tool	20
	Использование Printer Setting Tool для Mac	20
	Диалоговое окно параметров	21
	Вкладка Basic (Основные).....	22
	Вкладка Advanced (Дополнительные).....	22
	Применение измененных параметров к нескольким принтерам.....	23

5	Другие функции	24
	Проверка параметров принтера для печати наклеек	24
	Настройка двухцветной печати с помощью других приложений	24
	Распределенная печать (только для Windows).....	26

Раздел II Работа с приложениями

6	Использование P-touch Editor	30
	Windows	30
	Запуск P-touch Editor	30
	Печать с помощью P-touch Editor	32
	Печать с использованием черно-красного рулона DK шириной 62 мм.....	34
	Настройка яркости, контраста и диапазона красного цвета	37
	Mac.....	39
	Запуск P-touch Editor	39
	Режимы работы	39
	Настройка двухцветной печати	40
	Настройка красного цвета.....	41
7	Использование P-touch Library (только для Windows)	42
	P-touch Library	42
	Запуск P-touch Library	42
	Открытие и редактирование шаблонов	43
	Печать шаблонов.....	44
	Поиск шаблонов.....	45
8	Использование P-touch Editor Lite (только для Windows)	47
9	Обновление программного обеспечения P-touch	51
	Обновление P-touch Editor	51
	Windows	51
	Mac.....	53
	Обновление P-touch Editor Lite (только для Windows) и микропрограммы	54
	Windows	54
	Mac.....	56

Раздел III Приложение

10	Сброс настроек принтера для печати наклеек	59
	Сброс всех параметров к заводским настройкам с помощью кнопок на принтере для печати наклеек	59
	Сброс данных с помощью инструмента настройки принтера	59

11	Обслуживание	60
	Очистка внешней поверхности устройства	60
	Очистка печатающей головки	60
	Очистка ролика	60
	Очистка слота для вывода наклеек.....	62
12	Устранение неполадок	63
	Общие сведения	63
	Проблемы при печати	64
	Информация о версии	67
	Светодиодные индикаторы	68
	Устранение неполадок	70
13	Технические характеристики	71
	Технические характеристики принтера для печати наклеек.....	71



Основные операции

Настройка принтера для печати наклеек	2
Печать с помощью компьютера (P-touch Editor)	7
Печать с помощью мобильного устройства	11
Изменение параметров принтера для печати наклеек	13
Другие функции	24

1

Настройка принтера для печати наклеек

1

Описание деталей

Вид спереди

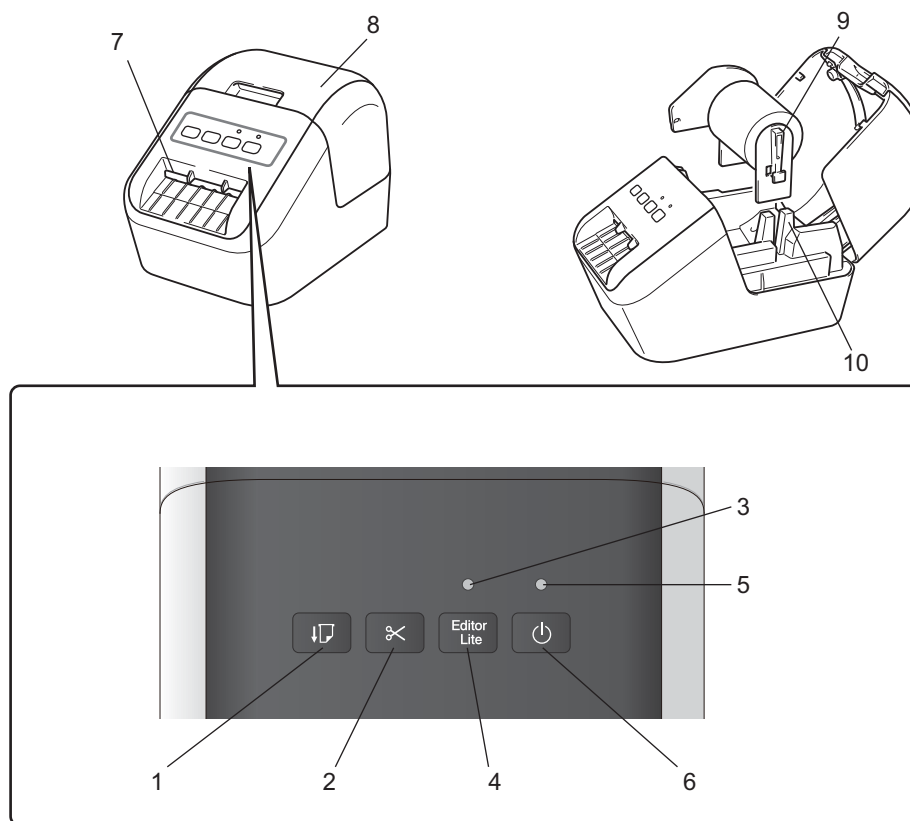

1 Кнопка подачи

2 Кнопка обрезки

3 Индикатор Editor Lite

4 Кнопка Editor Lite

5 Индикатор состояния

6 Кнопка питания

7 Слот для вывода наклеек

8 Крышка отсека для рулона DK

9 Держатель рулона

10 Направляющая рулона

Вид сзади

1

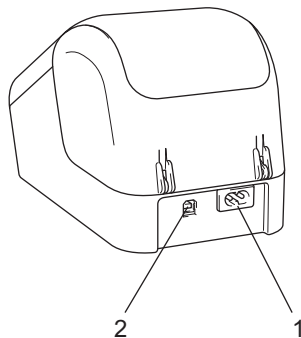

1 Разъем для шнура питания

2 USB-порт

❗ Важная информация

Перед использованием принтера извлеките защитный лист. Ниже описано, как это сделать.

1 Убедитесь в том, что принтер выключен.

Удерживая принтер за переднюю часть, откройте крышку отсека для рулона DK, с усилием потянув ее вверх.

2 Извлеките защитный лист из слота для вывода наклеек.



- **Не выбрасывайте защитный лист.**
- Если принтер не используется, поднимите крышку отсека для рулона DK и извлеките рулон из принтера. Вставьте защитный лист в слот для вывода наклеек, чтобы сохранить высокое качество печати.

Установка рулона DK

1

- 1 Убедитесь в том, что принтер для печати наклеек выключен.
Удерживая принтер за переднюю часть, откройте крышку отсека для рулона DK, с усилием потянув ее вверх.



- 2 Поместите рулон DK в направляющую.
 - Убедитесь в том, что держатель рулона прочно вставлен в направляющую.
 - Стабилизатор (1) должен войти в паз принтера.
 - Убедитесь, что значение параметра **[Тип бумаги]** (Windows) или **[Print Media]** (Носитель) (Mac) в P-touch Editor соответствует установленному носителю.

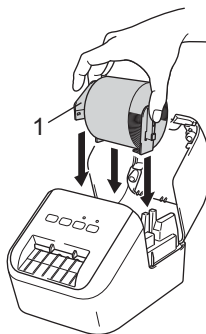

- 3 Протяните рулон DK через принтер.
 - Совместите по высоте край рулона DK со слотом для вывода наклеек.
 - Вставьте первую наклейку в слот внутри отсека.
 - Протяните наклейку через слот для вывода, пока ее конец не достигнет отметки (как показано ниже).

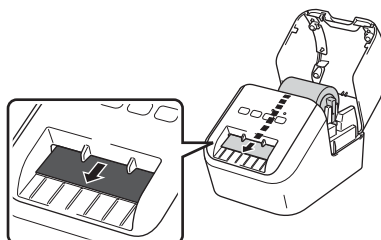

- 4 Закройте крышку отсека для рулона DK.
При нажатии кнопки питания (⏻) для включения принтера конец рулона DK автоматически выравнивается.

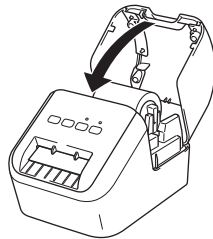

! Важная информация

Не оставляйте в принтере напечатанные наклейки. Это может привести к их замятию.

Подключение шнура питания переменного тока

Вставьте разъем шнура питания в принтер, а вилку шнура питания в заземленную электрическую розетку сети переменного тока.

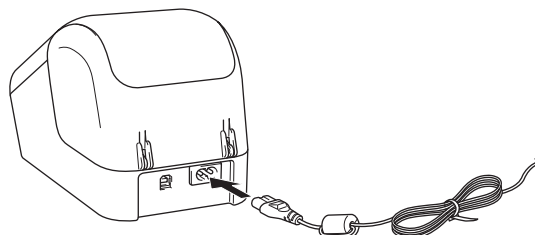

Включение и выключение питания

Включение. Чтобы включить принтер, нажмите кнопку питания (⏻). Индикатор состояния начнет светиться зеленым.

Выключение. Чтобы выключить принтер, еще раз нажмите кнопку питания (⏻).

⚠ Важная информация

При выключении принтера не отсоединяйте шнур питания, пока не погаснет оранжевый сигнал индикатора состояния.

Установка программного обеспечения и драйверов принтера на компьютере

Чтобы печатать с компьютера под управлением ОС Windows или Mac OS, установите на него драйверы принтера, программу P-touch Editor и другие приложения.

Windows

Драйвер принтера, P-touch Editor, P-touch Update Software и «Инструмент настройки принтера».

Mac

Драйвер принтера, P-touch Editor, P-touch Update Software и Printer Setting Tool (Инструмент настройки принтера).

❗ Важная информация

При печати с помощью приложения P-touch Editor нажмите кнопку P-touch Editor Lite и удерживайте ее, пока не перестанет светиться зеленый индикатор Editor Lite.

- 1 С нашего веб-сайта (install.brother) загрузите программу установки последних версий программного обеспечения и руководств.
- 2 Чтобы выполнить установку, дважды щелкните по загруженному EXE-файлу (для Windows) или DMG-файлу (для Mac), затем следуйте инструкциям на экране.
- 3 После завершения установки закройте диалоговое окно.

Подключение принтера для печати наклеек к компьютеру

- 1 Перед подключением USB-кабеля убедитесь в том, что принтер выключен.
- 2 Подключите USB-кабель к USB-порту в задней части принтера.
- 3 Подключите USB-кабель к USB-порту на компьютере.
- 4 Включите принтер.

Печать с использованием компьютера

Доступные приложения

Есть несколько приложений и функций, позволяющих использовать принтер более эффективно.

Для них нужно установить драйвер принтера.

С нашего веб-сайта (install.brother) загрузите программу установки приложений и драйвера принтера.

Приложение	Windows	Mac	Возможности
P-touch Editor	✓	✓	Создание и печать индивидуальных наклеек с использованием встроенных инструментов рисования, различных шрифтов и стилей текста, импортированных изображений и штрихкодов.
P-touch Library	✓		Управление шаблонами P-touch Editor. Это приложение устанавливается вместе с P-touch Editor.
P-touch Update Software	✓	✓	Обновление программного обеспечения до последней версии.
Инструмент настройки принтера	✓	✓	Настройка параметров принтера с компьютера.

Функция	Windows	Mac	Возможности
Распределенная печать	✓		Когда требуется напечатать большое количество наклеек, печать можно распределить между несколькими принтерами. Устройства будут работать одновременно, и вы затратите на печать меньше времени. Дополнительные сведения см. в разделе <i>Распределенная печать (только для Windows)</i> на стр. 26.

Создание наклеек на компьютере

Печатать на принтере можно разными способами.



В этом разделе описана печать с компьютера с помощью приложения P-touch Editor.

- 1 Запустите P-touch Editor и откройте документ, который нужно напечатать.
- 2 Создайте макет наклейки.
- 3 Проверьте параметры обрезки.
- 4 В строке меню выберите [Файл] — [Печать] или щелкните по значку [Печать].

Параметры обрезки

С помощью параметров обрезки задается способ подачи и обрезки наклеек при печати. При печати с компьютера выберите параметр обрезки в драйвере принтера.

Таблица параметров обрезки наклеек

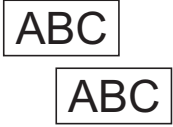
Автоматическая обрезка	Обрезка в конце	Изображение
Нет	Да	
Нет	Нет	
Да	Да или Нет	

Прикрепление наклеек

- 1 Снимите с наклейки подложку.
- 2 Поместите наклейку в нужное место и плотно прижмите, проведя пальцем сверху вниз.



Примечание

Наклейки плохо прикрепляются к мокрым, грязным и неровным поверхностям и легко отклеиваются от них.

Установка приложений для мобильных устройств

Принтер для печати наклеек можно использовать как автономное устройство или подключить к мобильному устройству. Для создания и вывода на печать наклеек непосредственно с мобильного устройства установите мобильные приложения Brother. Затем подключите принтер к мобильному устройству с помощью кабеля USB On-the-Go¹.

¹ Приобретается отдельно

Доступные приложения

В Google Play™ можно загрузить бесплатное приложение Brother.

Приложение	Возможности
Brother iPrint&Label	Создание наклеек на основе шаблонов на смартфоне, планшете или другом мобильном устройстве и их вывод на печать непосредственно на принтер.



Примечание

Для подключения принтера к мобильному устройству под управлением ОС Android необходимо приобрести USB-кабель.

Печать с мобильного устройства

- 1 Убедитесь в том, что принтер подключен к мобильному устройству.
На мобильном устройстве запустите приложение для печати.
- 2 Выберите шаблон или образец наклейки.
Можно также выбрать и распечатать ранее созданную наклейку или изображение.
- 3 В меню приложения коснитесь элемента **[Печать]**.

Параметры обрезки

См. раздел *Параметры обрезки* на стр. 9.

Прикрепление наклеек

- 1 Снимите с наклейки подложку.
- 2 Поместите наклейку в нужное место и плотно прижмите, проведя пальцем сверху вниз.



Примечание

Наклейки плохо прикрепляются к мокрым, грязным и неровным поверхностям и легко отклеиваются от них.

Инструмент настройки принтера для Windows

С помощью инструмента настройки принтера можно настроить параметры принтера с компьютера под управлением ОС Windows.

❗ Важная информация

- Инструмент настройки принтера предоставляется только для совместимых принтеров Brother.
- На панели управления и в подписи к ярлыку отображается английское название Printer Setting Tool.

Подготовка к использованию инструмента настройки принтера

- Убедитесь в том, что разъем шнура питания вставлен в принтер, а вилка — в электрическую розетку.
- Убедитесь в том, что драйвер принтера установлен и печать возможна.
- Подключите принтер к компьютеру с помощью USB-кабеля.

Использование инструмента настройки принтера для Windows

1 Подключите к компьютеру принтер, который нужно настроить.

2 Запустите инструмент настройки принтера.

■ Windows Vista, Windows 7

Выберите **Пуск > Все программы > Brother > Label & Mobile Printer > Printer Setting Tool** (Инструмент настройки принтера).

■ Windows 8, Windows 8.1

На экране **Приложения** щелкните по значку **Printer Setting Tool** (Инструмент настройки принтера).

■ Windows 10

Выберите **Пуск > Brother > Label & Mobile Printer > Printer Setting Tool** (Инструмент настройки принтера).

Откроется главное окно программы.

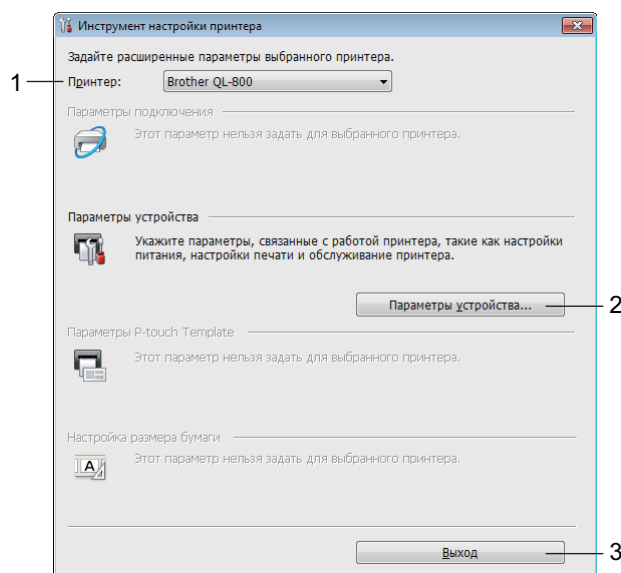

1 Принтер

Список подключенных принтеров.

2 Параметры устройства

Настройка параметров устройства, например параметров питания или принтера.

3 Выход

Закрытие окна.

- 3 Проверьте, появился ли настраиваемый принтер в поле **[Принтер]**. Если там указан другой принтер, выберите нужный в раскрывающемся списке.



Примечание

Если подключен только один принтер, выбирать ничего не нужно.

- 4 Выберите параметры, которые хотите изменить, и установите или измените их значения в диалоговом окне.
Дополнительные сведения о диалоговых окнах параметров см. в разделе *Параметры устройства для Windows* на стр. 16.
- 5 Нажмите кнопку **[Применить]**, затем выберите **[Выход...]**, чтобы применить параметры к принтеру.
- 6 Нажмите кнопку **Выход**.

! Важная информация

Настраивайте принтер с помощью Printer Setting Tool (инструмента настройки принтера), *только* когда он находится в состоянии ожидания следующего задания печати. Если вы попытаетесь сделать это во время печати, может произойти сбой в работе принтера.

Параметры устройства для Windows

В окне [Параметры устройства] инструмента настройки принтера можно задать или изменить параметры принтера, подключенного к компьютеру с помощью USB-кабеля. Настроенные параметры устройства можно применить сразу к нескольким принтерам.

При печати с помощью компьютерного приложения можно задать различные параметры в драйвере принтера, но гораздо больше параметров доступно в диалоговом окне [Параметры устройства] инструмента настройки принтера.

При открытии окна [Параметры устройства] отображаются текущие параметры принтера. Если не удастся получить текущие параметры, отображаются предыдущие. Если получить текущие параметры не удалось, а предыдущие не задавались, отображаются заводские настройки устройства.

4

Диалоговое окно параметров

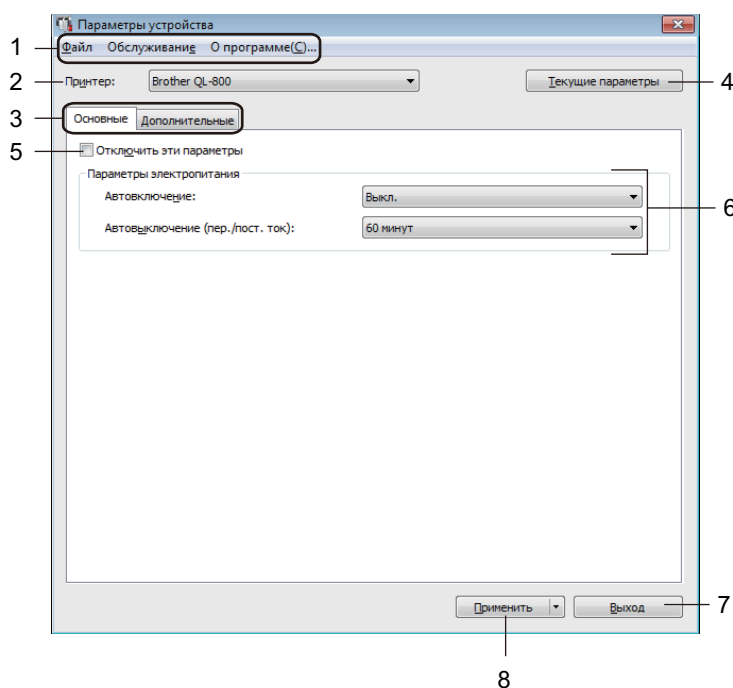

❗ Важная информация

Для отображения этих вкладок необходимы права администратора на компьютере или принтере. Проверить права администратора для принтера можно на вкладке [Свойства принтера] — [Безопасность].

1 Строка меню

Список всех команд, распределенных между отдельными меню.

2 Принтер

Выбор принтера, который нужно настроить.

Если подключен только один принтер, выбирать ничего не нужно.

3 Вкладки параметров

Содержат параметры, которые можно задать или изменить.



Примечание

Если на вкладке отображается значок , параметры на ней невозможно задать или изменить. Параметры на этой вкладке не применяются к принтеру даже после нажатия кнопки **[Применить]**. Они также не сохраняются и не экспортируются при выполнении команд **[Сохранение в файле команд]** и **[Экспорт]**.

4 Текущие параметры

Получение текущих параметров подключенного принтера и отображение их в диалоговом окне.

Параметры на вкладках со значком  также будут получены.

5 Отключить эти параметры

Когда установлен этот флажок, на вкладке отображается значок , а параметры на ней нельзя задать или изменить.

Параметры на вкладке со значком  не применяются к принтеру даже после нажатия кнопки **[Применить]**. Они также не сохраняются и не экспортируются при выполнении команд **[Сохранение в файле команд]** и **[Экспорт]**.

6 Параметры

Отображение текущих параметров.

7 Выход

Выход из окна **[Параметры устройства]** и возврат в главное окно инструмента настройки принтера.

8 Применить

Применение параметров к принтеру.

Чтобы сохранить параметры в файле команд, выберите в раскрывающемся списке элемент **[Сохранение в файле команд]**.

Строка меню

Ниже описаны элементы меню в диалоговом окне параметров.

- **Применить параметры к принтеру**
Применение параметров к принтеру.
Выполняется то же действие, что и при нажатии кнопки **[Применить]**.
- **Проверка настроек**
Отображение текущих параметров.
- **Сохранить параметры в файле команд**
Сохранение заданных параметров в файле команд.
Выполняется то же действие, что и при выборе команды **[Сохранение в файле команд]** в раскрывающемся списке **[Применить]**.
- **Импорт**
Импорт экспортированного файла.
- **Экспорт**
Сохранение текущих параметров в файле.
- **Возврат заводских настроек**
Восстановление заводских настроек всех параметров принтера.
- **Дополнительные параметры**
Если установлен флажок **[Не показывать сообщение об ошибке, если текущие параметры не удается получить при запуске]**, в следующий раз сообщение отображаться не будет.

Вкладка основных параметров

Ниже описаны элементы вкладки основных параметров в диалоговом окне параметров.

- **Автовключение**
Настройка автоматического включения принтера при подключении шнура питания к электрической розетке переменного тока.
Доступные значения: **[Вкл.]**, **[Выкл.]**
- **Автовыключение (пер./пост. ток)**
Установка времени ожидания перед автоматическим выключением принтера при питании от электрической розетки.
Доступные значения: **[Нет]**, **[10/20/30/40/50/60 минут]**

Вкладка дополнительных параметров

Ниже описаны элементы вкладки дополнительных параметров в диалоговом окне параметров.

- **Плотность печати для черного**
Задание плотности печати для черного цвета.
Доступные значения: [+6/+5/+4/+3/+2/+1/0/-1/-2/-3/-4/-5/-6]
- **Плотность печати для красного**
Задание плотности печати для красного цвета.
Доступные значения: [+6/+5/+4/+3/+2/+1/0/-1/-2/-3/-4/-5/-6]
- **Данные после печати**
Установка удаления данных после печати.
Доступные значения: [Сохранить данные печати], [Удалить все данные печати]

Применение измененных параметров к нескольким принтерам

- 1 Примените параметры к одному принтеру, затем отсоедините его от компьютера и подключите следующий.
- 2 Выберите новый подключенный принтер в раскрывающемся списке [Принтер].
- 3 Нажмите кнопку [Применить]. Ко второму принтеру применяются те же параметры, что и к первому.
- 4 Повторите действия 1—3 для каждого принтера, параметры которого нужно изменить.



Примечание

Чтобы сохранить текущие параметры в файле, в меню [Файл] выберите команду [Экспорт].

Чтобы применить эти параметры к другому принтеру, в меню [Файл] выберите команду [Импорт], а затем выберите файл с экспортированными параметрами. Дополнительные сведения см. в разделе *Параметры устройства для Windows* на стр. 16.

Printer Setting Tool для Mac

С помощью инструмента Printer Setting Tool (Инструмент настройки принтера) можно настроить параметры принтера с компьютера Mac. Настроенные параметры устройства можно применить сразу к нескольким принтерам.



Примечание

Printer Setting Tool (Инструмент настройки принтера) устанавливается автоматически при первоначальной установке драйвера принтера. Дополнительные сведения см. в разделе *Установка программного обеспечения и драйверов принтера на компьютере* на стр. 7.



Важная информация

Printer Setting Tool (Инструмент настройки принтера) предоставляется только для совместимых принтеров Brother.

Подготовка к использованию Printer Setting Tool

- Убедитесь в том, что разъем шнура питания вставлен в принтер, а вилка — в электрическую розетку.
- Убедитесь в том, что драйвер принтера установлен и печать возможна.
- Подключите принтер к компьютеру с помощью USB-кабеля.

Использование Printer Setting Tool для Mac

- 1 Подключите к компьютеру принтер, который нужно настроить.
- 2 Последовательно выберите элементы **[Macintosh HD]** — **[Программы]** — **[Brother]** — **[Printer Setting Tool]** (Инструмент настройки принтера) — **[Printer Setting Tool.app]**. Откроется окно **[Printer Setting Tool]** (Инструмент настройки принтера).
- 3 Проверьте, появился ли настраиваемый принтер в поле **[Printer]** (Принтер). Если там указан другой принтер, выберите нужный во всплывающем списке.
- 4 Выберите вкладку параметров и задайте или измените их значения.
- 5 На вкладке параметров нажмите кнопку **[Apply Settings to the Printer]** (Применить параметры к принтеру), чтобы применить параметры к принтеру.
- 6 Нажмите кнопку **[Exit]** (Выход), чтобы завершить настройку параметров.



Важная информация

Настраивайте принтер с помощью Printer Setting Tool (инструмента настройки принтера), только когда он находится в состоянии ожидания следующего задания печати. Если вы попытаетесь сделать это во время печати, может произойти сбой в работе принтера.

Диалоговое окно параметров

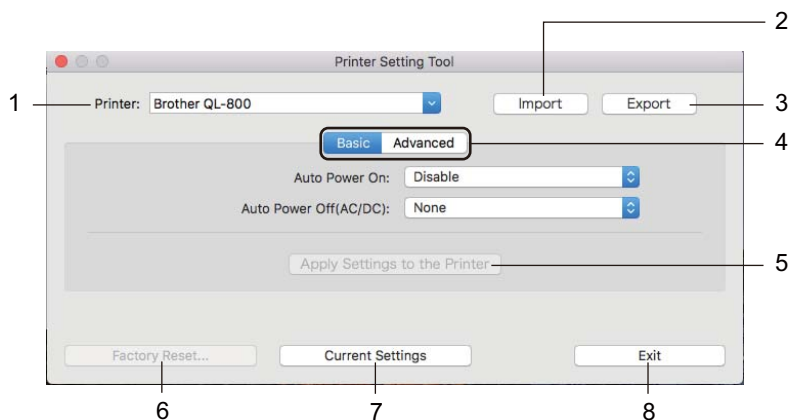

1 **Printer (Принтер)**

Список подключенных принтеров.

2 **Import (Импорт)**

Импорт параметров из файла.

3 **Export (Экспорт)**

Сохранение текущих параметров в файле.

4 **Вкладки параметров**

Содержат параметры, которые можно задать или изменить.

5 **Apply Settings to the Printer (Применить параметры к принтеру)**

Применение параметров к принтеру.

6 **Factory Reset (Возврат заводских настроек)**

Восстановление заводских настроек всех параметров принтера.

7 **Current Settings (Текущие параметры)**

Получение текущих параметров подключенного принтера и отображение их в диалоговом окне.

8 **Exit (Выход)**

Выход из Printer Setting Tool (Инструмент настройки принтера).

Вкладка Basic (Основные)

Ниже описаны элементы Basic (Основные) в диалоговом окне параметров.

- **Auto Power On (Автовключение)**

Настройка автоматического включения принтера при подключении шнура питания к электрической розетке переменного тока.

Доступные значения: [**Disable**] (Выкл.), [**Enable**] (Вкл.)

- **Auto Power Off (AC/DC) (Автовключение, пер./пост. ток)**

Установка времени ожидания перед автоматическим выключением принтера при питании от электрической розетки.

Доступные значения: [**None**] (Нет), [**10/20/30/40/50/60 Minutes**] (10/20/30/40/50/60 минут)

Вкладка Advanced (Дополнительные)

Ниже описаны элементы вкладки Advanced (Дополнительные) в диалоговом окне параметров.

- **Print Density (Black) (Плотность печати для черного)**

Задание плотности печати для черного цвета.

Доступные значения: [**+6/+5/+4/+3/+2/+1/0/-1/-2/-3/-4/-5/-6**]

- **Print Density (Red) (Плотность печати для красного)**

Задание плотности печати для красного цвета.

Доступные значения: [**+6/+5/+4/+3/+2/+1/0/-1/-2/-3/-4/-5/-6**]

- **Print Data after Printing (Данные после печати)**

Установка удаления данных после печати.

Доступные значения: [**Keep Print Data**] (Сохранить данные печати), [**Erase All Print Data**] (Удалить все данные печати)

Применение измененных параметров к нескольким принтерам

- 1 Примените параметры к одному принтеру, затем отсоедините его от компьютера и подключите следующий.
- 2 Выберите новый подключенный принтер в раскрывающемся списке **[Printer]** (Принтер).
- 3 Нажмите кнопку **[Apply Settings to the Printer]** (Применить параметры к принтеру). Ко второму принтеру применяются те же параметры, что и к первому.
- 4 Повторите действия 1–3 для каждого принтера, параметры которого нужно изменить.



Примечание

Чтобы сохранить текущие параметры в файле, выберите команду **[Export]** (Экспорт).

Чтобы применить эти параметры к другому принтеру, выберите команду **[Import]** (Импорт) и укажите файл с экспортированными параметрами. Дополнительные сведения см. в разделе *Диалоговое окно параметров* на стр. 21.

Проверка параметров принтера для печати наклеек

Вы можете напечатать отчет о параметрах, содержащий версию микропрограммы, параметры устройства и серийный номер принтера.

- 1 Включите принтер.
- 2 Для печати отчета нажмите и удерживайте кнопку обрезки (✂).



Примечание

Для печати этого отчета рекомендуется использовать рулон DK с наклейками шириной не менее 29 мм и длиной области печати 64 мм. Рулоны DK для двухцветной печати использовать нельзя.

Настройка двухцветной печати с помощью других приложений

Описанный ниже процесс применяется при настройке двухцветной печати из любого приложения, кроме P-touch Editor.

Windows

- 1 Откройте окно **Устройства и принтеры** и щелкните правой кнопкой мыши по значку **[QL-800]**. Выберите элемент **[Свойства принтера]**.
- 2 Откройте вкладку **[Общие]** и нажмите кнопку **[Настройка...]**.
- 3 В разделе **[Тип бумаги]** выберите параметр **[Черно-красный]**.

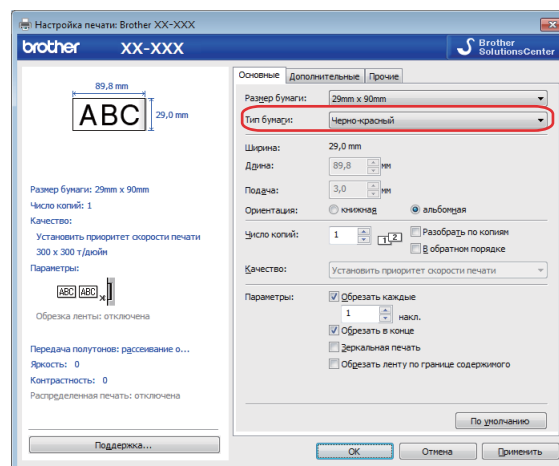

Mac

- 1 Выберите [**Файл**], затем [**Напечатать**].
Откроется экран печати.
- 2 Нажмите кнопку [**Подробнее**].
Появится другой экран печати.
В раскрывающемся меню [**Заметки**] выберите пункт [**Дополнительно**].
- 3 В разделе [**Color**] (Цветной режим) выберите параметр [**2-Color(Black/Red)**] (Двухцветный (черно-красный)).

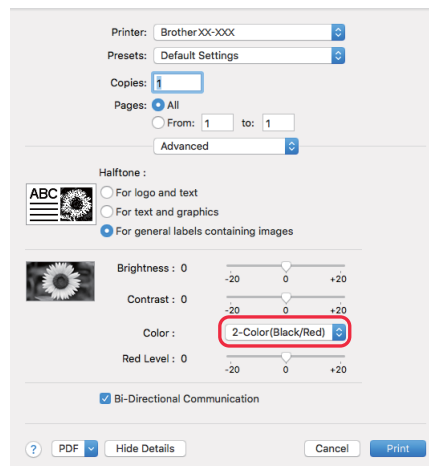

❗ Важная информация

Обязательно применяйте эти параметры при печати в монохромном режиме с использованием рулона DK шириной 62 мм (черно-красный).

Распределенная печать (только для Windows)

Когда требуется напечатать большое количество наклеек, печать можно распределить между несколькими принтерами.

Устройства будут работать одновременно, и вы затратите на печать меньше времени.



Примечание

- Распределенная печать возможна на принтерах, подключенных через USB-интерфейс.
- При этом страницы автоматически распределяются между выбранными принтерами. Если указанное количество страниц не делится поровну между принтерами, распределение будет выполнено в том порядке, в каком принтеры расположены в диалоговом окне при настройке параметров печати на этапе 4.

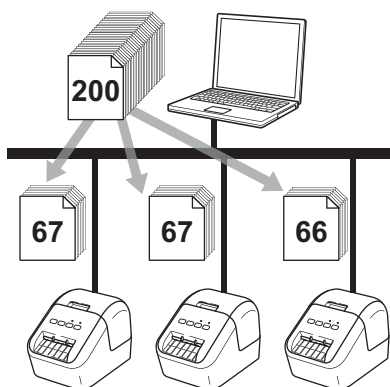

- 1 В меню [**Файл**] приложения P-touch Editor выберите элемент [**Печать**].
- 2 Выберите [**Свойства...**].

- 3 Откройте вкладку **[Дополнительные]**, установите флажок **[Распределенная печать]** и нажмите кнопку **[Параметры]**.

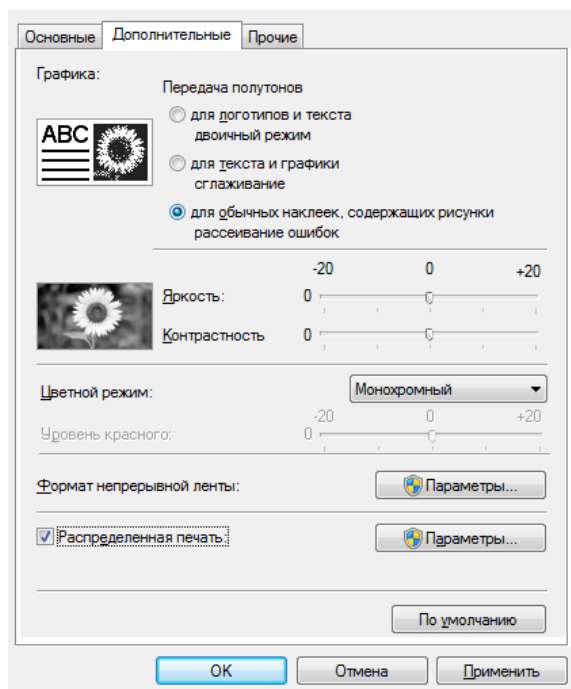

- 4 В диалоговом окне **Настройка распределенной печати** выберите принтеры для распределенной печати.

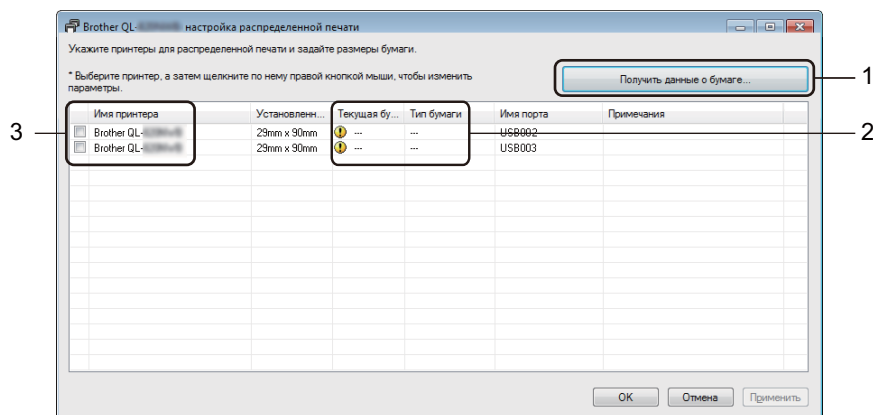

- Нажмите кнопку **[Получить данные о бумаге]** (1).
- Полученные данные принтера отобразятся в столбцах **[Текущая бумага]** и **[Тип бумаги]** (2).
- В столбце **[Имя принтера]** установите флажки рядом с нужными принтерами (3).



Примечание

Если выбранная ширина наклейки отличается от показанной в столбце **[Текущая бумага]**, появляется значок . Загрузите в принтер наклейки, ширина которых соответствует значению в поле **[Ширина]**.

- 5 Укажите размер наклейки.

А. Если выбран один принтер.

В диалоговом окне **Настройка распределенной печати**, описанном на этапе 4, выберите принтер для настройки. Дважды щелкните по нему левой кнопкой мыши или один раз правой и выберите элемент **[Параметры]**. В раскрывающемся списке **[Ширина]** выберите ширину наклейки.



Примечание

Сведения, отображаемые в диалоговом окне **[Настройка распределенной печати]**, описанном на этапе 4, можно ввести в текстовом поле **[Примечания]**.

Б. Если выбрано несколько принтеров.

В диалоговом окне **Настройка распределенной печати**, описанном на этапе 4, выберите принтеры для настройки, щелкните по ним правой кнопкой мыши и выберите элемент **[Параметры]**. В раскрывающемся списке **[Ширина]** выберите ширину наклейки. Указанный размер наклейки применяется ко всем выбранным принтерам.



Примечание

В этом случае параметры в разделах **[Параметры принтера]** и **[Примечания]** недоступны.

- 6 Нажмите кнопку **[ОК]**, чтобы закрыть окно настройки размера наклейки.
- 7 Нажмите кнопку **[ОК]**, чтобы закрыть окно **[Настройка распределенной печати]**.
Настройка завершена.
- 8 Нажмите кнопку **[ОК]**, чтобы начать распределенную печать.



Примечание

- Иногда не удается получить данные принтера, подключенного через USB-концентратор или сервер печати. В таком случае введите необходимые параметры вручную и проверьте, подходит ли принтер для печати.
- Рекомендуется проверять подключение в текущих условиях эксплуатации. Обратитесь за помощью к ИТ-специалисту или администратору.



Работа с приложениями

Использование P-touch Editor	30
Использование P-touch Library (только для Windows)	42
Использование P-touch Editor Lite (только для Windows)	47
Обновление программного обеспечения P-touch	51

Чтобы печатать на принтере наклейки с помощью компьютера, установите приложение P-touch Editor и драйвер принтера.

Последние версии драйверов и программного обеспечения можно загрузить с сайта поддержки Brother support по адресу support.brother.com

[Выберите страну или регион.] – [Файлы] — [Выберите устройство]

Windows

Запуск P-touch Editor

1 Запустите приложение P-touch Editor.

■ **Windows Vista, Windows 7**

В меню «Пуск» последовательно выберите [Все программы] — [Brother P-touch] — [P-touch Editor 5.x] или дважды щелкните по значку [P-touch Editor 5.x] на рабочем столе.

■ **Windows 8, Windows 8.1**

Выберите [P-touch Editor 5.x] на экране [Приложения] или дважды щелкните по значку [P-touch Editor 5.x] на рабочем столе.

■ **Windows 10**

В меню «Пуск» выберите [P-touch Editor 5.x] в разделе [Brother P-touch] или дважды щелкните по значку [P-touch Editor 5.x] на рабочем столе.



2 После запуска P-touch Editor выберите создание нового макета или открытие существующего.



Примечание

Чтобы изменить режим работы P-touch Editor при запуске, в строке меню P-touch Editor последовательно выберите [Инструменты] — [Параметры], чтобы открыть диалоговое окно **Параметры**. Щелкните по заголовку [Общие] слева и в разделе [Параметры запуска] выберите нужный параметр в списке [Операции]. По умолчанию используется заводская настройка [Отобразить новое представление].

3 Выберите один из представленных вариантов.

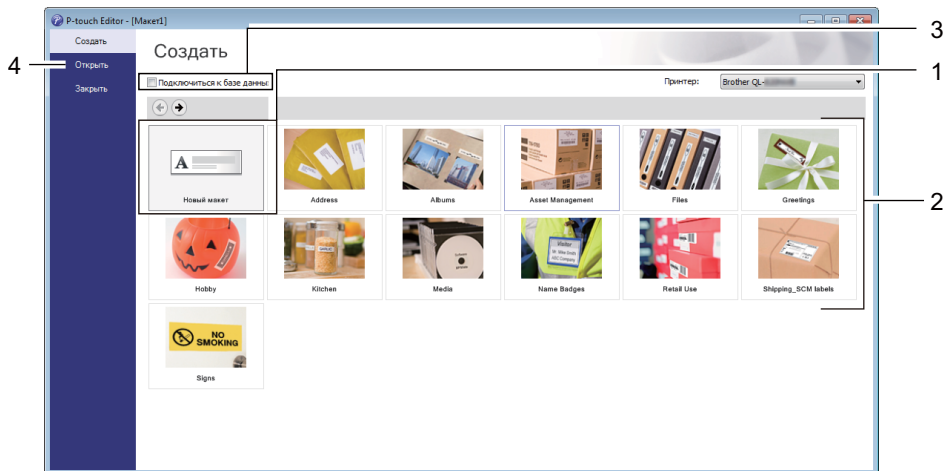

- 1 Чтобы создать новый макет, дважды нажмите кнопку [**Новый макет**] или нажмите кнопку [**Новый макет**], затем [→].
- 2 Чтобы создать новый макет на основе стандартного, дважды нажмите кнопку нужной категории или нажмите кнопку категории, затем [→].
- 3 Чтобы подключить стандартный макет к базе данных, установите флажок [**Подключиться к базе данных**].
- 4 Чтобы открыть существующий макет, нажмите [**Открыть**].

Печать с помощью P-touch Editor

■ Режим Express

В этом режиме можно быстро создавать макеты с текстом и изображениями.

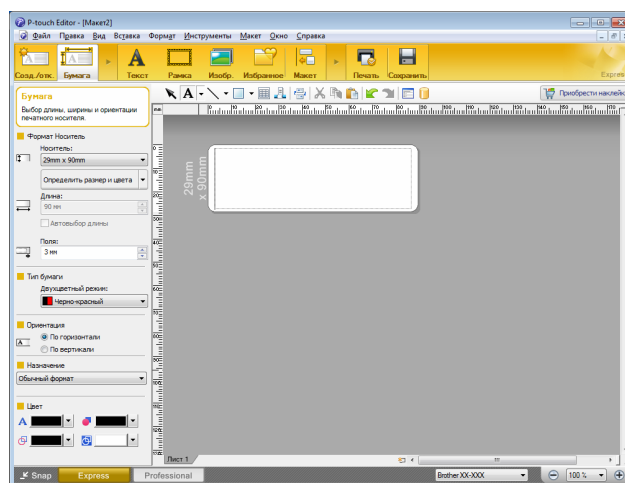

Для печати в строке меню выберите **[Файл] — [Печать]** или щелкните по значку **[Печать]**. Перед печатью настройте параметры на экране печати.

■ Режим Professional

В этом режиме можно создавать макеты с помощью многочисленных дополнительных инструментов и параметров.

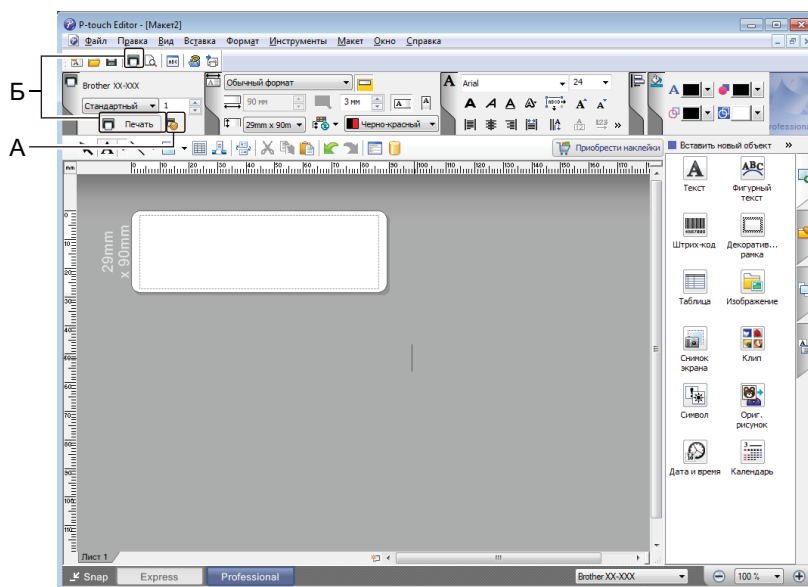

Для печати в строке меню выберите **[Файл] — [Печать]** или щелкните по значку **[Печать]** (А). Перед печатью настройте параметры на экране печати.

Чтобы запустить печать без настройки параметров, щелкните по значку **[Печать]** (Б).

■ Режим Snap

В этом режиме можно делать снимки экрана компьютера или отдельных участков экрана, сохранять их для дальнейшего использования и распечатывать как изображение.

- 1 Нажмите кнопку выбора режима [Snap].
Откроется диалоговое окно **Описание режима Snap**.

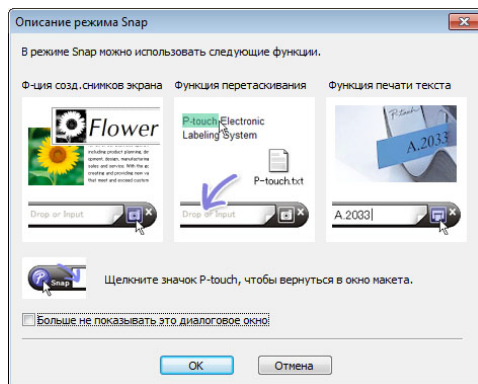

- 2 Нажмите кнопку [OK].
Откроется палитра режима **Snap**.

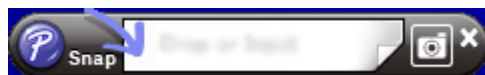



Печать с использованием черно-красного рулона DK шириной 62 мм

Применяйте указанные ниже параметры при использовании пробного рулона (62 мм), прилагаемого к принтеру для печати наклеек, или приобретаемого отдельно картриджа DK-22251 (черно-красный).

Настройка с помощью P-touch Editor

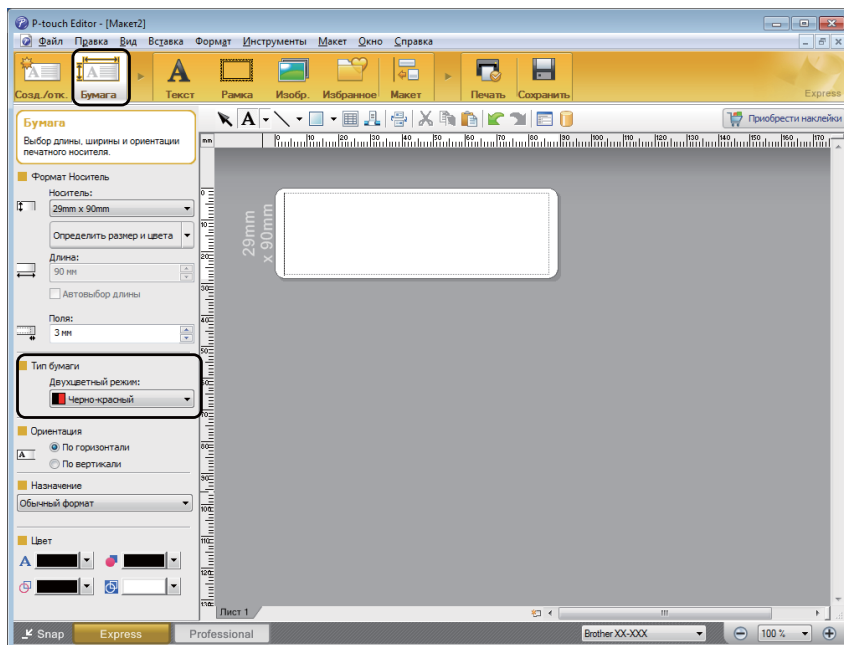
Режим Express



- 1 Нажмите кнопку  [Бумага], появится панель двухцветного режима.
- 2 Установите переключатель [Черно-красный] для параметра [Двухцветный режим:].

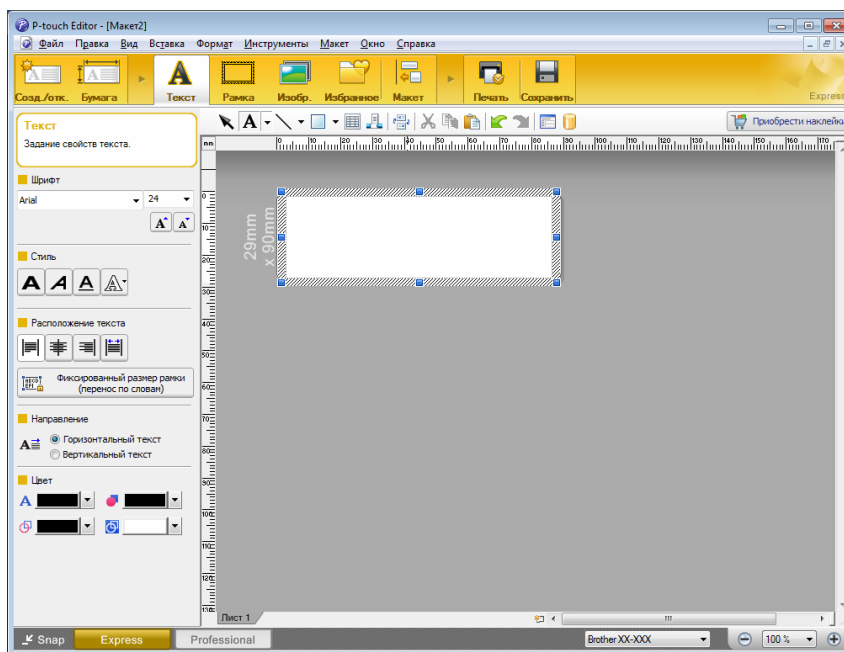



- 3 Нажмите кнопку [Текст], чтобы изменить цвет текста.
- 4 Нажмите кнопку [Рамка], чтобы изменить цвет рамки.

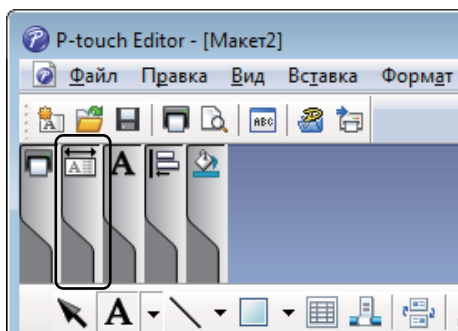

- Палитра  [Задание цвета текста для выбранного объекта] позволяет изменить цвет текста.
- Палитра  [Изменение цвета заливки] позволяет изменить цвет заливки выбранной области.
- Палитра  [Изменение цвета линии] позволяет изменить цвет линии.
- Палитра  [Изменение цвета фона для объекта] позволяет изменить цвет фона объекта.

Режим Professional



1 Щелкните по иллюстрации , чтобы получить детальное изображение элемента.

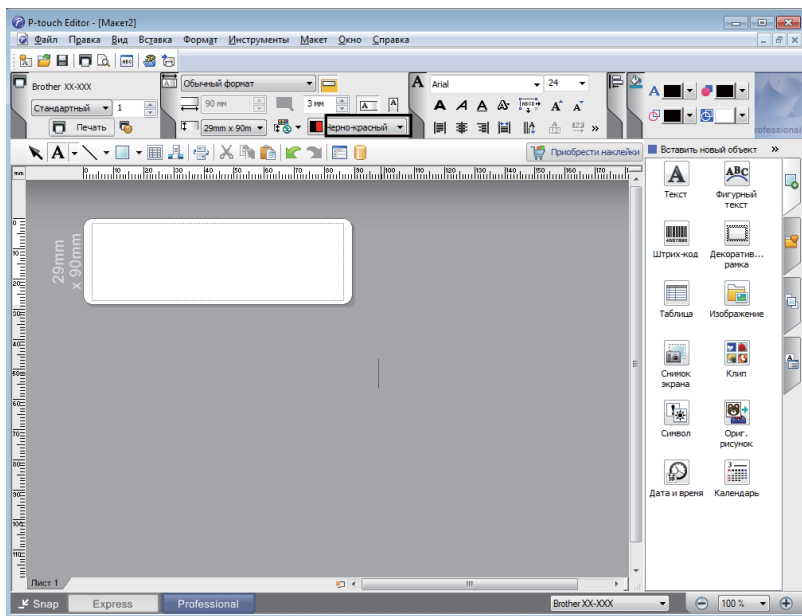

2 На вкладке [Бумага] выберите пункт [Черно-красный].

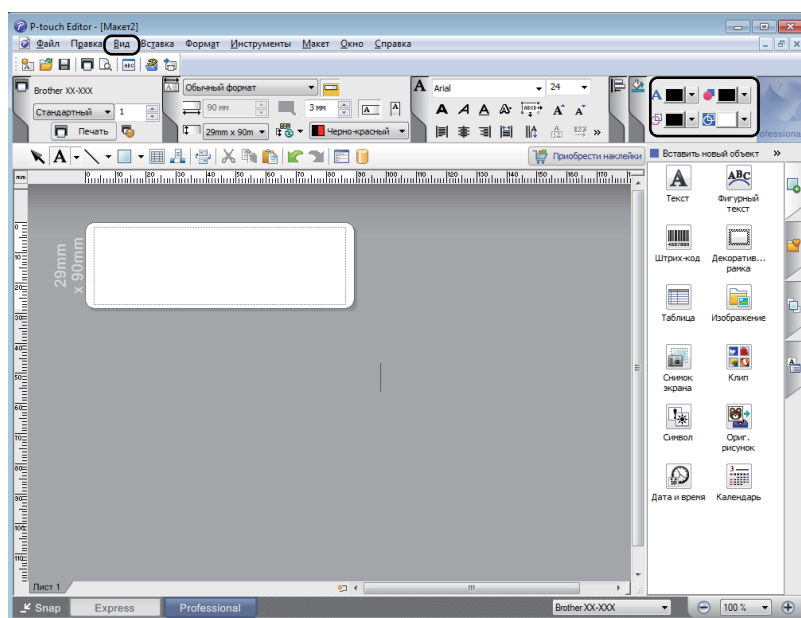

- 3 Выберите [Вид] — [Палитра свойств] — [Цвет]. Откроется палитра изменения цвета.



- Палитра  [Задание цвета текста для выбранного объекта] позволяет изменить цвет текста.
- Палитра  [Изменение цвета заливки] позволяет изменить цвет заливки выбранной области.
- Палитра  [Изменение цвета линии] позволяет изменить цвет линии.
- Палитра  [Изменение цвета фона для объекта] позволяет изменить цвет фона объекта.



Примечание

- Плотность печати для черного и красного цветов можно настроить в инструменте настройки принтера.
- При использовании двухцветной печати нельзя выбрать режим высокого разрешения.

Настройка яркости, контраста и диапазона красного цвета

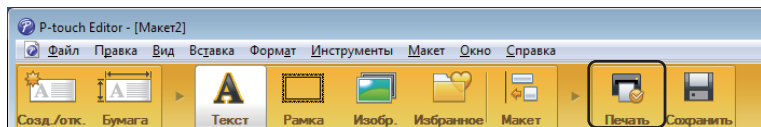

- 1 Откройте в программе P-touch Editor диалоговое окно [Печать].

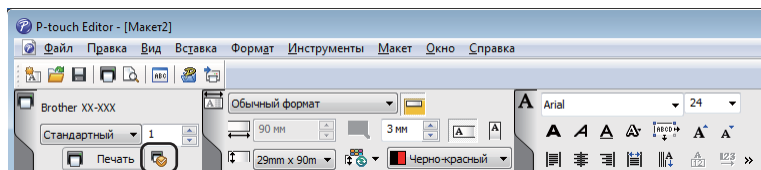

- 2 Выберите пункт [Свойства].

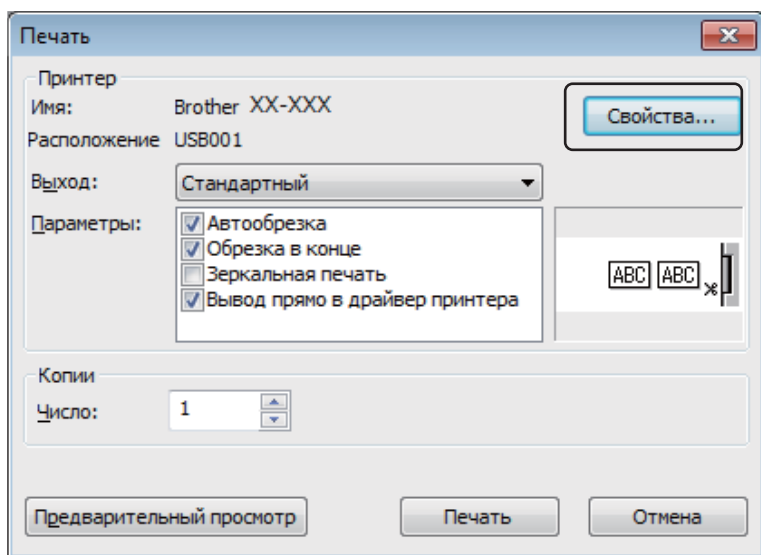

6

- 3 Откройте вкладку [Основные].

- 4 Для параметра [Тип бумаги] установите значение [Черно/Красный].

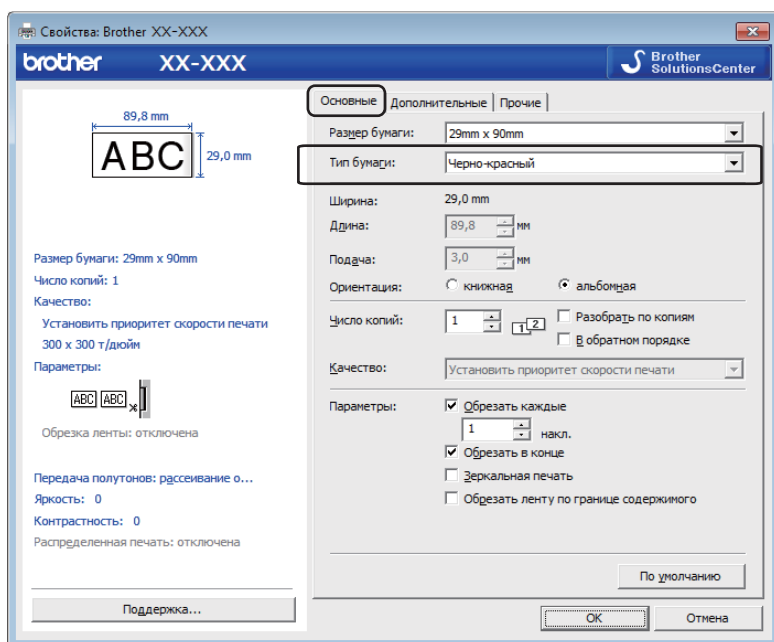

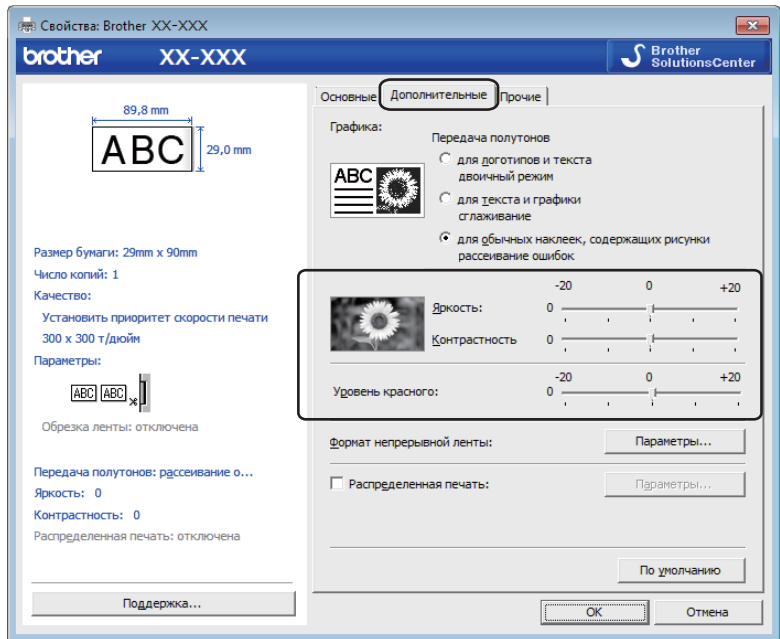

- 5 Откройте вкладку [Дополнительные].
- 6 Настройте параметры [Яркость] и [Контрастность]. (В диапазоне от -20 до +20.)
- 7 Настройте параметр [Уровень красного]. (Диапазон возможных значений: от -20 до +20.)

Mac

Запуск P-touch Editor

Дважды щелкните по значку [Macintosh HD] и выберите [Программы], а затем дважды щелкните по значку программы [P-touch Editor].



Примечание

При использовании Mac OS передавать на принтер данные наклеек, созданных с помощью P-touch Editor, нельзя.

Режимы работы

■ Режим Standard

В этом режиме можно создавать наклейки с текстом и изображениями.

Окно макета состоит из указанных ниже областей.

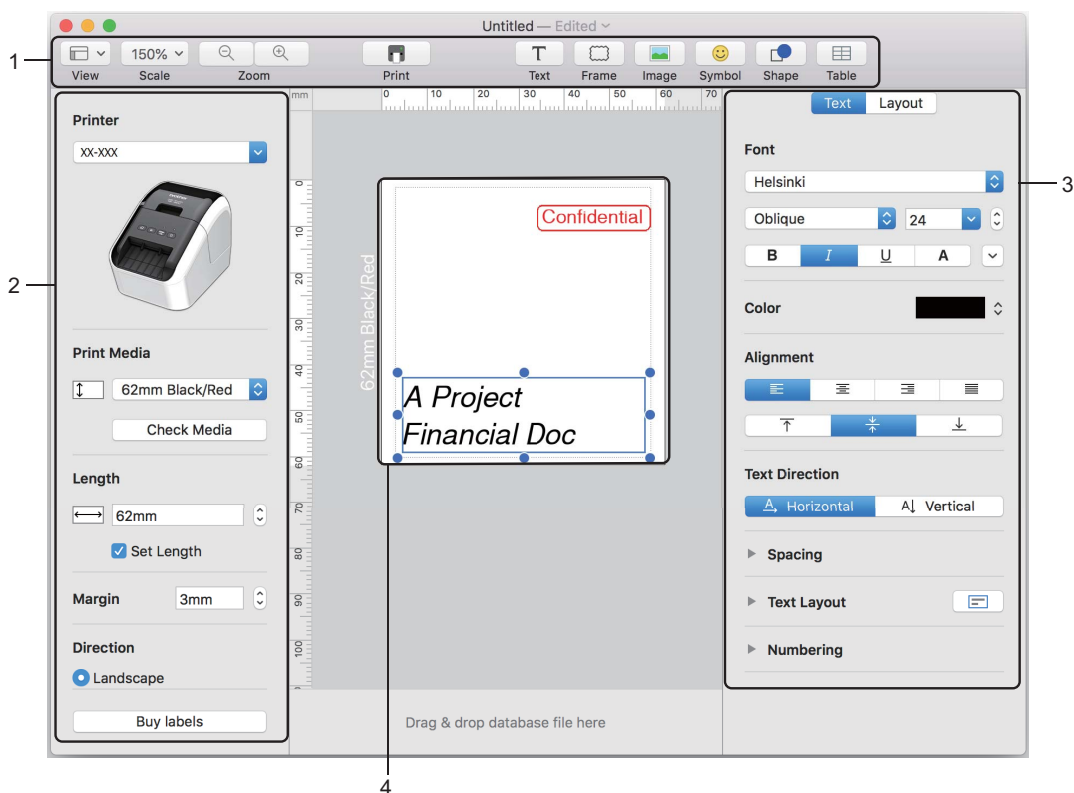

1 Панель команд

2 Панель инструментов для рисования и редактирования

3 Инспектор

4 Окно макета

Настройка двухцветной печати

Принтер поддерживает двухцветную печать.

Настройка с помощью P-touch Editor

Режим Standard

- 1 Выберите пункт **[62mm Black/Red]** (Черно-красный шириной 62 мм).

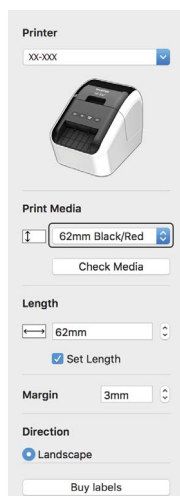

- 2 Выберите цвет текста и объектов.

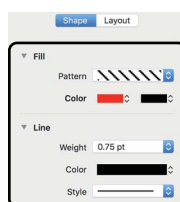
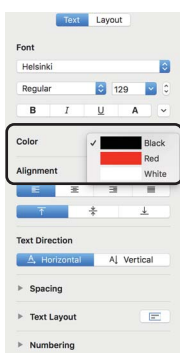

Примечание

Плотность печати для черного и красного цветов можно настроить в программе Printer Setting Tool (Инструмент настройки принтера).

Настройка красного цвета

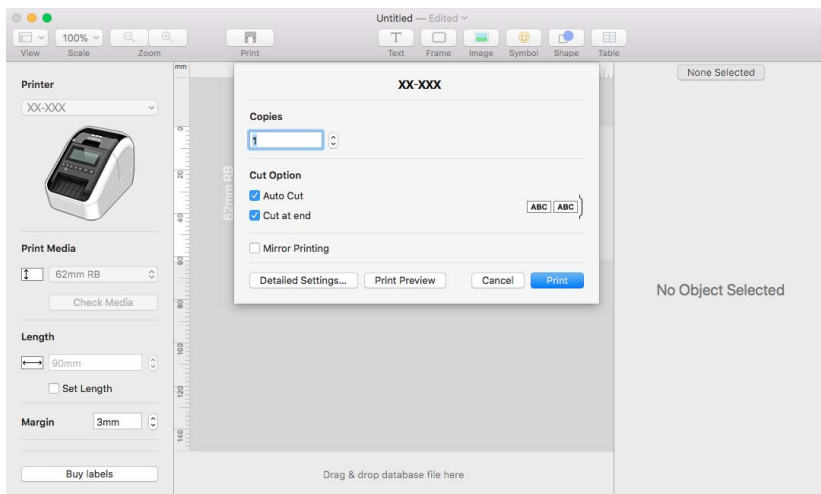

- 1 Откройте в программе P-touch Editor диалоговое окно **[Print]** (Печать).
- 2 Нажмите кнопку **[Detailed Settings]** (Подробные настройки).

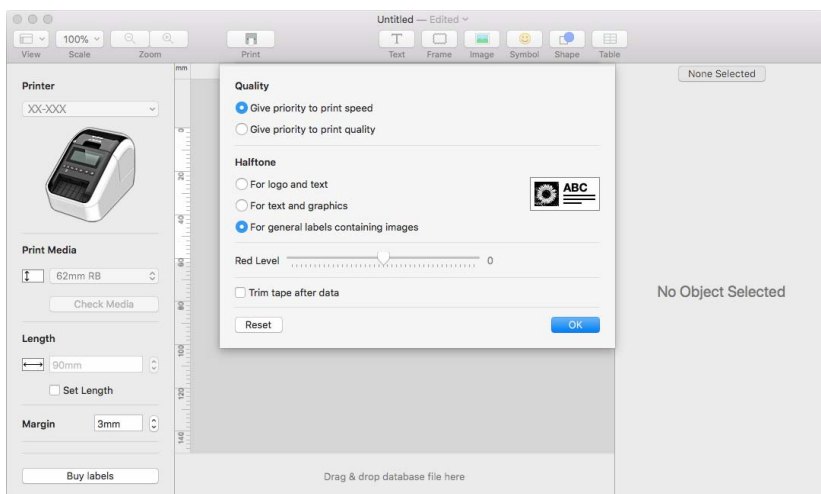

- 3 Настройте параметр **[Red Level]** (Уровень красного). (В диапазоне от -20 до +20.)

Использование P-touch Library (только для Windows)

P-touch Library

С помощью этого приложения можно управлять шаблонами P-touch Editor и печатать их.

Запуск P-touch Library

■ Windows Vista, Windows 7

В меню «Пуск» последовательно выберите [Все программы] — [Brother P-touch] — [P-touch Tools] — [P-touch Library 2.2].

■ Windows 8, Windows 8.1

На экране [Приложения] выберите [P-touch Library 2.2].

■ Windows 10

В меню «Пуск» выберите [P-touch Library 2.2] в разделе [Brother P-touch].

При запуске P-touch Library появится главное окно приложения.

Главное окно

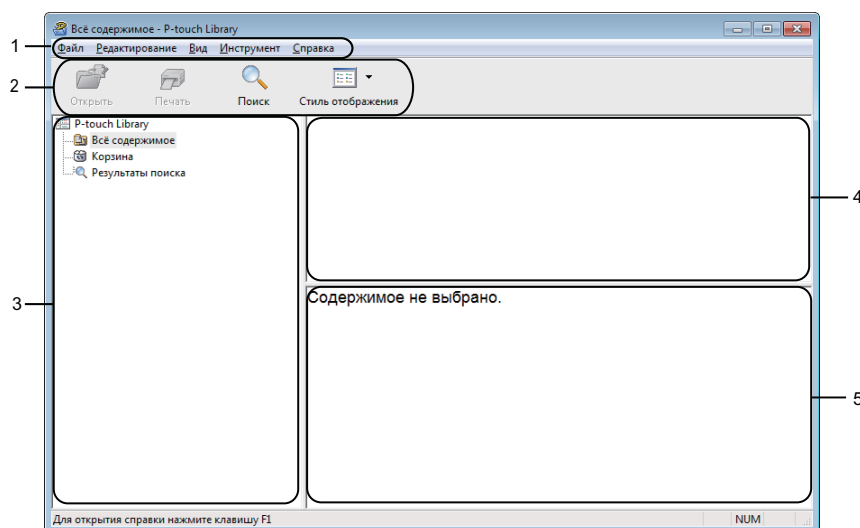

1 Строка меню

Предоставляет доступ ко всем доступным командам, сгруппированным в меню по видам функций: [Файл], [Редактирование], [Вид], [Инструмент] и [Справка].

2 Панель инструментов

Содержит часто используемые команды.

3 Список папок

Отображает список папок. При выборе папки отображаются содержащиеся в ней шаблоны.



4 Список шаблонов

Отображает шаблоны, находящиеся в выбранной папке.

5 Предварительный просмотр

Позволяет просматривать выбранные шаблоны из списка.

Описание значков на панели инструментов

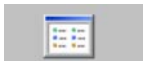
Значок	Название кнопки	Функция
	Открыть	Открытие выбранного шаблона.
	Печать	Печать выбранного шаблона на принтере.
	Поиск	Поиск шаблонов, зарегистрированных в P-touch Library.
	Стиль отображения	Изменение стиля отображения файлов.

Открытие и редактирование шаблонов

Выберите шаблон, который нужно открыть или изменить, и нажмите кнопку [Открыть].

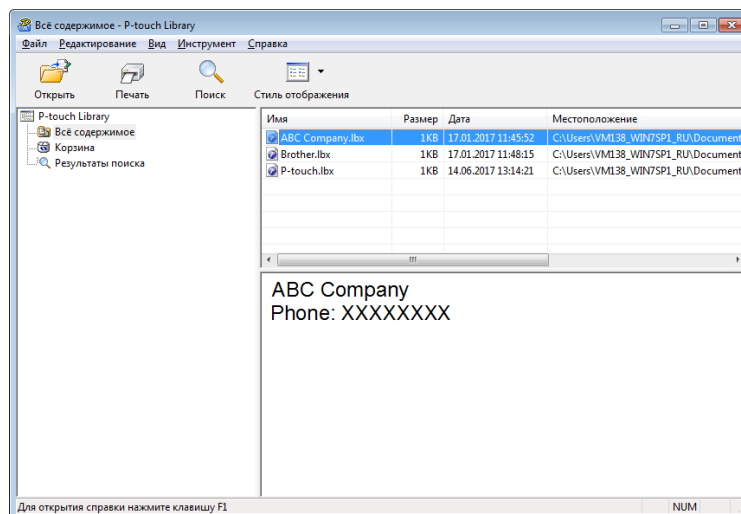

Откроется связанное с шаблоном приложение, в котором его можно изменить.

Печать шаблонов

Выберите шаблон, который нужно напечатать, и нажмите кнопку **[Печать]**.

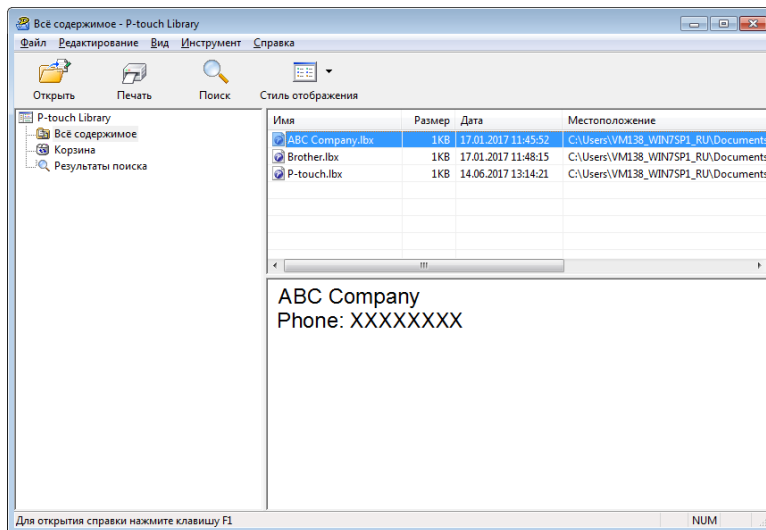

Шаблон напечатается на подключенном принтере.

Поиск шаблонов

Можно выполнить поиск шаблонов, зарегистрированных в P-touch Library.

- 1 Нажмите кнопку **[Поиск]**.
Откроется диалоговое окно **Поиск**.

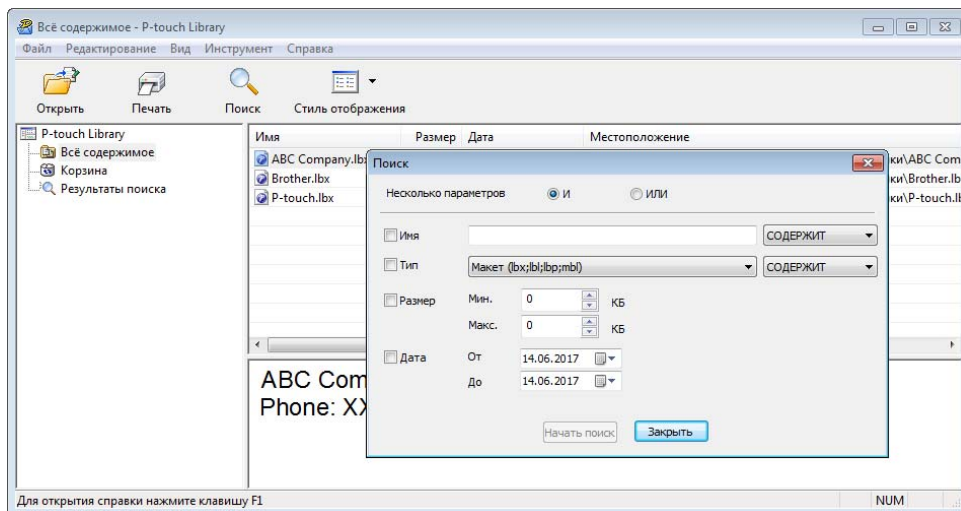

- 2 Укажите условия поиска.
Доступные условия поиска перечислены ниже.

Параметры	Описание
Несколько параметров	Определяет способ поиска с несколькими заданными условиями. Если выбран оператор [И] , выполняется поиск файлов, удовлетворяющих всем условиям. Если выбран оператор [ИЛИ] , выполняется поиск файлов, удовлетворяющих одному из условий.
Имя	Поиск шаблона по указанному имени файла.
Тип	Поиск шаблона по указанному типу файла.
Размер	Поиск шаблона по указанному размеру файла.
Дата	Поиск шаблона по указанной дате файла.

- 3 Нажмите кнопку **[Начать поиск]**.
Начнется поиск.
Результат поиска отобразится на экране.

- 4 Закройте диалоговое окно **Поиск**.
Чтобы просмотреть результаты поиска, в списке папок выберите **[Результаты поиска]**.



Примечание

Чтобы зарегистрировать шаблоны в P-touch Library, перетащите их в папку **[Все содержимое]** или в список папок. В P-touch Editor также можно настроить автоматическую регистрацию шаблонов в P-touch Library, выполнив указанные ниже действия.



- 1 В меню P-touch Editor выберите **[Инструменты]** — **[Параметры]**.
 - 2 В диалоговом окне **Параметры** на вкладке **[Общие]** выберите элемент **[Параметры регистрации]**.
 - 3 Установите расписание регистрации шаблонов, созданных в приложении P-touch Editor, и нажмите кнопку **[ОК]**.
-

Использование P-touch Editor Lite (только для Windows)

С помощью P-touch Editor Lite можно быстро создавать несложные макеты наклеек, не устанавливая драйверы и программное обеспечение.

Использование P-touch Editor Lite возможно только при подключении принтера с помощью USB-кабеля.

После подключения USB-кабеля на экране компьютера появится диалоговое окно.

- Windows Vista: щелкните по значку  (P-touch Editor Lite).
- Windows 7, Windows 8, Windows 8.1, Windows 10: выберите команду «Открыть папку для просмотра файлов» и дважды щелкните по значку  (PTLITE10).





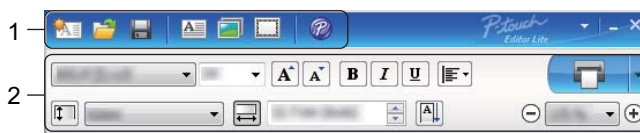

Запустится P-touch Editor Lite.



* На принтере необходимо включить режим P-touch Editor Lite. Нажмите и удерживайте кнопку Editor Lite, пока не начнет светиться индикатор Editor Lite.

Окно макета

























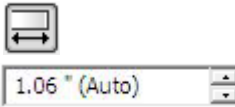

1 Панель команд

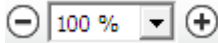
Значок	Функция
	Отображение экрана для создания новой наклейки.
	Открытие сохраненного файла с помощью P-touch Editor Lite.
	Сохранение данных на компьютере, но не на принтере.
	Вставка нового текстового поля (удобно при создании наклеек, содержащих одну или несколько строк текста).
	Добавление на наклейку изображения. Из файла: вставка изображения, хранящегося в памяти компьютера. Создание снимков экрана: вставка в качестве изображения выбранной области экрана компьютера. Символ: вставка одного из встроенных на компьютере символов.
	Вставка рамки.
	Выход из P-touch Editor Lite и запуск P-touch Editor.



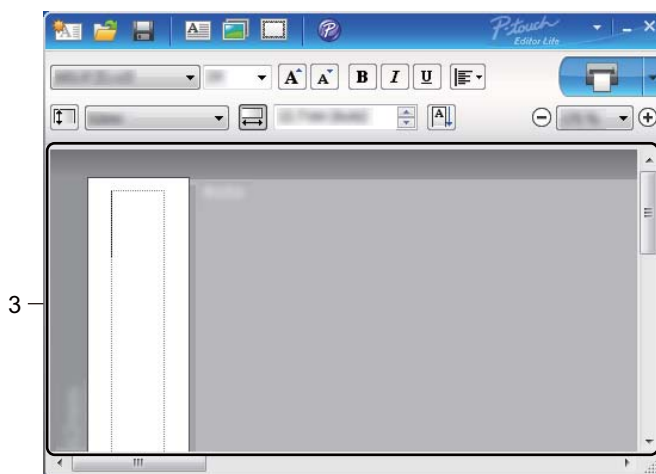

Значок	Функция
	Отображение меню. В меню представлены все функции P-touch Editor Lite.
	Свертывание окна P-touch Editor Lite.
	Выход из программы P-touch Editor Lite.

2 Панель свойств

Значок	Функция
	Чтобы изменить шрифт, нажмите  .
	Чтобы выбрать размер шрифта, нажмите  . Чтобы увеличить или уменьшить размер шрифта на один пункт, можно нажать  или  .
	Выбор начертания шрифта.  /  — полужирный,  /  — курсив,  /  — подчеркнутый
	Выбор способа выравнивания в текстовом поле.
	Настройка ширины наклейки. Чтобы автоматически определять ширину используемой наклейки, нажмите  .
	Настройка длины наклейки. Чтобы автоматически подобрать длину наклейки в соответствии с введенным текстом, нажмите  .
	Установка и отмена вертикального направления наклейки.
	Чтобы выбрать коэффициент масштабирования в окне наклейки, нажмите  . Коэффициент масштабирования можно также изменить, нажимая  или  .
	Нажмите  для обычной печати или  , чтобы изменить параметры печати. Автоматическая обрезка: все наклейки автоматически обрезаются после печати. Обрезка в конце: наклейки обрезаются после печати последней. Копии: печать нескольких копий наклейки.

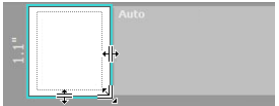
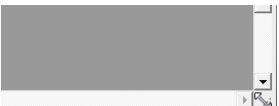

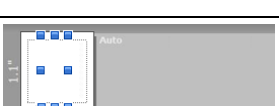
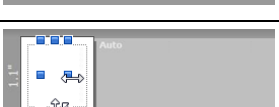
3 Окно наклейки

Дисплей	Функция
	<p>Окно наклейки появляется при запуске приложения. Текущая ширина наклейки указана слева от ее изображения. Если справа показана надпись «Авто», длина наклейки подбирается автоматически в соответствии с длиной текста.</p>
	<p>Чтобы вручную изменить длину и ширину наклейки, переместите указатель мыши к границе области наклейки и, когда появится синяя линия, перетащите ее.</p>
	<p>Чтобы изменить размер окна P-touch Editor Lite, наведите указатель мыши на его край и, когда указатель примет вид стрелки, перетащите его.</p>
	<p>При перемещении объектов могут отображаться направляющие. Они появляются, если объект выровнен по левому, правому, верхнему или нижнему краю области печати либо по ее центру. На иллюстрации слева направляющие показывают, что объект выровнен по центру и по верхнему краю наклейки.</p>
	<p>Вставленные текстовые поля, изображения и рамки рассматриваются как объекты. Объекты окружены маркерами (обозначенными восемью синими точками).</p>
	<p>Маркеры указывают на то, что объект выбран.</p>
	<p>При наведении на маркер указатель мыши принимает вид стрелки. Чтобы изменить размер объекта, перетащите маркер.</p>
	<p>Чтобы переместить объекты, перетаскивайте их, когда указатель мыши принимает вид перекрестья. На границе текстовых объектов указатель мыши принимает вид только перекрестья.</p>

Щелкните правой кнопкой мыши по области просмотра наклейки, чтобы открыть меню для выбора описанных ниже элементов.

Другие функции (щелкните правой кнопкой мыши)

Меню	Назначение
Отменить Вернуть	Выберите Отменить , чтобы отменить последнее действие. Выберите Вернуть , чтобы повторно выполнить последнее действие.
Вырезать Копировать Вставить	Выделите текстовую область (или объект), которую нужно вырезать либо скопировать, и нажмите Вырезать или Копировать . Щелкните по целевой области и нажмите Вставить .
Поля	Функция недоступна для принтеров QL.
Вставка	Выберите команду Вставка . Выберите Текстовое поле , чтобы вставить текст в этикетку. Выберите Из файла , чтобы вставить изображение, хранящееся в памяти компьютера. Выберите Создание снимков экрана , чтобы вставить выделенную область экрана компьютера. Выберите Символ , чтобы вставить один из встроенных на компьютере символов. Выберите Рамка , чтобы вставить одну из рамок, встроенных в приложение P-touch Editor Lite.
Направление	Выделите текстовый объект и выберите Горизонтальный текст или Вертикальный текст , чтобы изменить направление текста.
Нумерация	Для последовательного добавления чисел или букв на каждую наклейку выберите число либо букву внутри текста, а затем элемент Нумерация . Щелкните по значку  справа от кнопки Печать и выберите Параметры печати . Выберите элемент Нумерация и в поле Количество введите количество наклеек для печати. Нажмите кнопку Печать .
Изменить изображение	Чтобы заменить изображение, выберите его, а затем команду Изменить изображение .
Поворот	Поворот объектов на 0° , 90° , 180° или 270° .
Порядок	Чтобы изменить порядок объектов в слое, выделите один из них и выберите Порядок , а затем На передний план , На задний план , Вперед или Назад .
P-touch Editor...	Нажмите P-touch Editor, чтобы временно использовать приложение P-touch Editor. Чтобы полностью перейти на работу с P-touch Editor, нажмите и удерживайте кнопку Editor Lite, пока не перестанет светиться индикатор Editor Lite.
Параметры	Выберите элемент Параметры . В качестве единиц измерения выберите миллиметры (мм) или дюймы . Выберите язык интерфейса P-touch Editor Lite. Чтобы применить параметры, выбранные в разделе Язык , перезапустите приложение. Выберите параметр нумерации: Отображать новые значения после печати или Возвращать исходные значения после печати .
Сайт поддержки Brother support	Выберите Сайт поддержки Brother support , чтобы перейти на веб-сайт за помощью и информацией.
О программе...	Выберите О программе , чтобы получить сведения о версии P-touch Editor Lite.
Выход	Выберите Выход , чтобы выйти из приложения P-touch Editor Lite.

С помощью утилиты P-touch Update Software можно обновить программное обеспечение до последней доступной версии.



Примечание

- Описанное в данном руководстве программное обеспечение может отличаться от существующего в действительности.
- Не отключайте питание во время передачи данных или обновления микропрограммы.

Обновление P-touch Editor



Важная информация

(Только для Windows) Перед обновлением P-touch Editor установите драйвер принтера.

Windows



Запустите P-touch Update Software.

■ Windows Vista, Windows 7

Дважды щелкните по значку [P-touch Update Software].



Примечание

Запустить P-touch Update Software также можно указанным ниже способом.

В меню «Пуск» последовательно выберите [Все программы] — [Brother P-touch] — [P-touch Update Software].

■ Windows 8, Windows 8.1

Выберите [P-touch Update Software] на экране [Приложения] или дважды щелкните по значку [P-touch Update Software] на рабочем столе.

■ Windows 10

В меню «Пуск» выберите [Brother P-touch] — [P-touch Update Software] или дважды щелкните по значку [P-touch Update Software] на рабочем столе.



- 2 Щелкните по значку [Обновление программного обеспечения на компьютере].

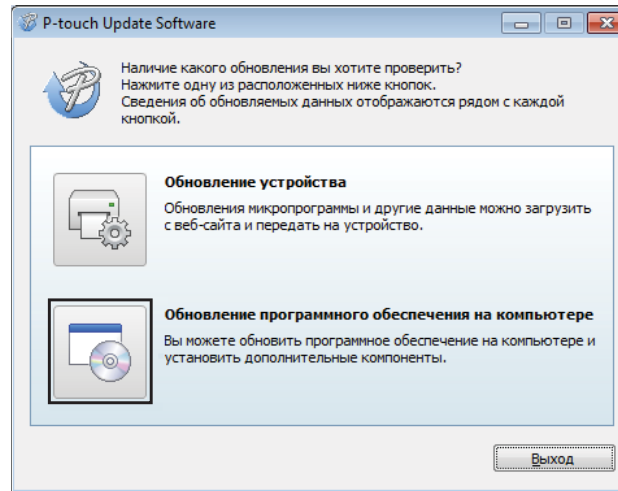

- 3 Выберите [Принтер] и [Язык], установите флажки рядом с Cable Label Tool и P-touch Editor, затем нажмите кнопку [Установить].

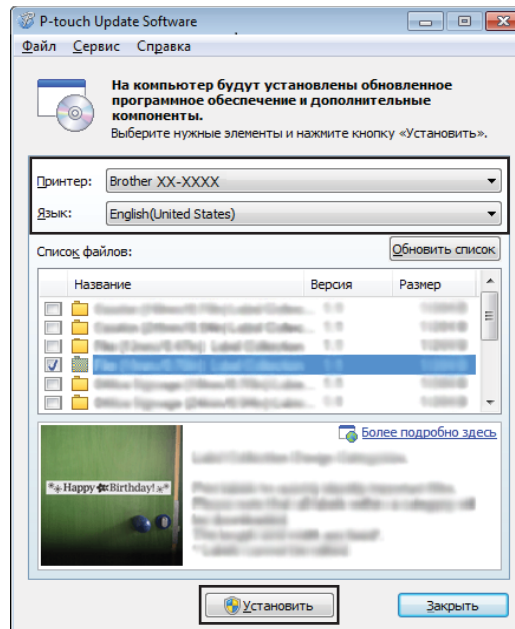

- 4 После завершения установки появится соответствующее сообщение.

Mac

- 1 Дважды щелкните по значку **[P-touch Update Software]** на рабочем столе.



Примечание

Запустить P-touch Update Software также можно указанным ниже способом.

Дважды щелкните по значку **[Macintosh HD]** и выберите **[Программы] — [P-touch Update Software]**, затем дважды щелкните по значку программы **[P-touch Update Software]**.



- 2 Щелкните по значку **[Computer software update]** (Обновление программного обеспечения на компьютере).

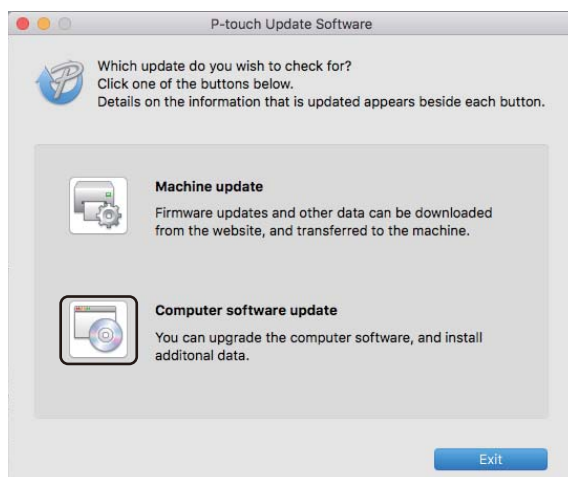

- 3 Последовательно выберите элементы **[Printer]** (Принтер) и **[Language]** (Язык), установите флажок рядом с P-touch Editor и нажмите кнопку **[Install]** (Установить).
- 4 После завершения установки появится соответствующее сообщение.

Обновление P-touch Editor Lite (только для Windows) и микропрограммы

❗ Важная информация

- Перед обновлением микропрограммы необходимо установить драйвер принтера.
- Не отключайте питание во время передачи данных или обновления микропрограммы.
- Если запущена другая программа, закройте ее.

Windows

1 Включите принтер и подключите его с помощью USB-кабеля.

2 Запустите P-touch Update Software.

■ Windows Vista, Windows 7

Дважды щелкните по значку [P-touch Update Software].

📝 Примечание

Запустить P-touch Update Software также можно указанным ниже способом.

В меню «Пуск» последовательно выберите [Все программы] — [Brother P-touch] — [P-touch Update Software].

■ Windows 8, Windows 8.1

Выберите [P-touch Update Software] на экране [Приложения] или дважды щелкните по значку [P-touch Update Software] на рабочем столе.

■ Windows 10

В меню «Пуск» выберите [Brother P-touch] — [P-touch Update Software] или дважды щелкните по значку [P-touch Update Software] на рабочем столе.



- 3 Щелкните по значку **[Обновление устройства]**.

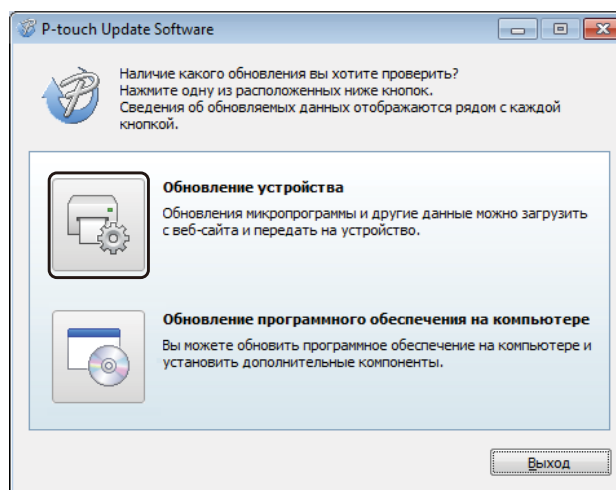

- 4 Выберите значение для параметра **[Принтер]**. Проверьте, отображается ли сообщение **[Устройство подключено правильно.]** и нажмите кнопку **[ОК]**.

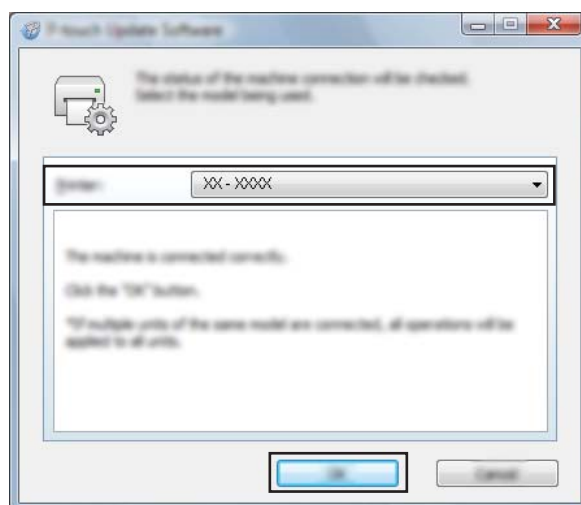

- 5 Выберите значение для параметра **[Язык]**. Установите флажок рядом с микропрограммой, которую нужно обновить, и нажмите кнопку **[Передать]**.

! Важная информация

Во время передачи данных не выключайте принтер и не отсоединяйте кабель.

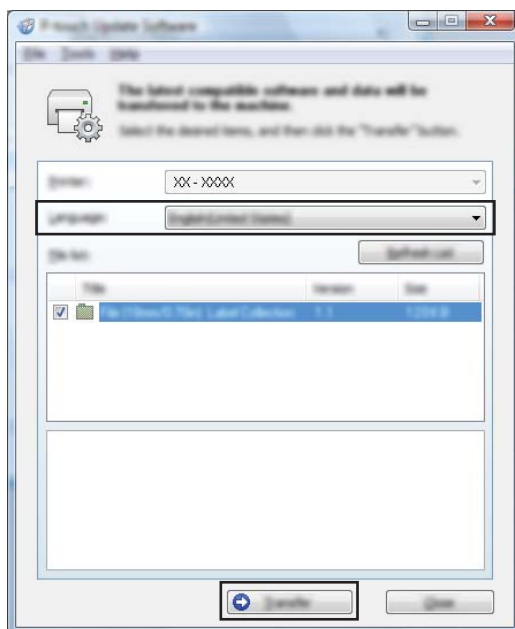

- 6 Проверьте список компонентов, которые будут обновлены, и нажмите кнопку **[Пуск]**, чтобы начать обновление.
Начнется обновление микропрограммы.

! Важная информация

Во время обновления не выключайте принтер и не отсоединяйте кабель.

Mac

- 1 Включите принтер и подключите его с помощью USB-кабеля.
- 2 Дважды щелкните по значку **[P-touch Update Software]** на рабочем столе.

Примечание

Запустить P-touch Update Software также можно указанным ниже способом.

Дважды щелкните по значку **[Macintosh HD]** и выберите **[Программы]** — **[P-touch Update Software]**, затем дважды щелкните по значку программы **[P-touch Update Software]**.



- Щелкните по значку **[Machine update]** (Обновление устройства).



- Выберите **[Printer]** (Принтер). Проверьте, отображается ли сообщение **[The machine is connected correctly.]** (Устройство подключено правильно), и нажмите кнопку **[OK]**.
- Выберите значение для параметра **[Language]** (Язык). Установите флажок рядом с микропрограммой, которую нужно обновить, и нажмите кнопку **[Transfer]** (Передать).

! Важная информация

Во время передачи данных не выключайте принтер и не отсоединяйте кабель.

- Проверьте список компонентов, которые будут обновлены, и нажмите кнопку **[Start]** (Пуск), чтобы начать обновление.
Начнется обновление микропрограммы.

📝 Примечание

Во время обновления не выключайте принтер.



Приложение

Сброс настроек принтера для печати наклеек	59
Обслуживание	60
Устранение неполадок	63
Технические характеристики	71

Сброс настроек принтера для печати наклеек

Если нужно удалить все сохраненные файлы с наклейками или восстановить работоспособность принтера, сбросьте его внутреннюю память.

Сброс всех параметров к заводским настройкам с помощью кнопок на принтере для печати наклеек

Чтобы сбросить настройки принтера, выполните указанные ниже действия.

- 1 Выключите принтер.
- 2 Нажмите и удерживайте кнопку питания (⏻), затем нажмите кнопку обрезки (✂). Индикатор состояния светится оранжевым, а индикатор Editor Lite мигает зеленым.
- 3 Три раза нажмите кнопку обрезки (✂), чтобы восстановить заводские настройки для всех параметров (включая параметры устройства). Индикатор состояния светится оранжевым, а индикатор Editor Lite — зеленым.

Сброс данных с помощью инструмента настройки принтера

С помощью инструмента настройки принтера на компьютере можно сбросить все параметры принтера до заводских настроек.

Дополнительные сведения см. в разделе *Возврат заводских настроек* на стр. 18.

11 Обслуживание

Для сохранения работоспособности принтера рекомендуется периодически очищать его.



Примечание

Перед очисткой принтера всегда отсоединяйте шнур питания.

Очистка внешней поверхности устройства

Удалите пыль и пятна с корпуса устройства сухой мягкой тканью.

Более стойкие загрязнения удалите тканью, слегка смоченной водой.



Примечание

Не используйте разбавитель для краски, бензин, спирт и другие органические растворители.

Это может деформировать или повредить корпус принтера.

Очистка печатающей головки

Используемый в этом устройстве рулон DK с бумагой для термопечати автоматически очищает печатающую головку. Это происходит, когда рулон проходит через нее во время печати и подачи наклеек.

Очистка ролика

Очистите ролик с помощью чистящего листа (продается отдельно).

В комплекте с принтером поставляется только один чистящий лист.



Примечание

При очистке ролика обязательно используйте чистящий лист, поставляемый специально для вашего принтера.

Использование другого чистящего листа может повредить поверхность ролика и привести к его неисправности.

1

Отключите питание принтера.

2

Удерживая принтер за переднюю часть, откройте крышку отсека для рулона DK, с усилием потянув ее вверх.

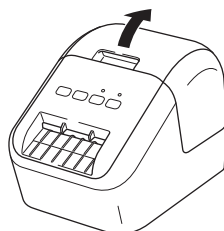

- 3 Извлеките рулон DK.

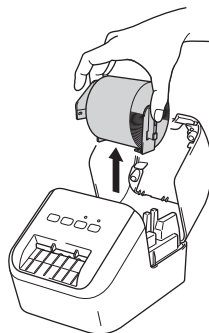

 **Примечание**

Обязательно извлекайте рулон DK перед очисткой ролика. Иначе функция очистки ролика не будет работать правильно.

- 4 Вытащите часть (B) чистящего листа. Вставьте край (A) чистящего листа в печатное устройство.

 **Примечание**

Отпечатанная сторона чистящего листа должна быть обращена вверх.

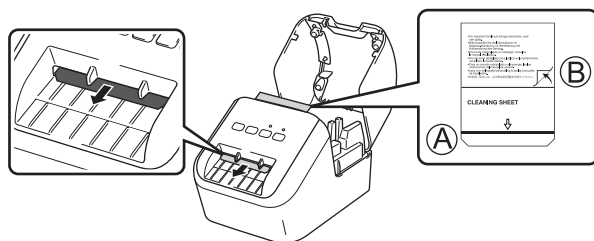

- 5 Закройте крышку отсека для рулона DK и включите принтер.
- 6 Нажмите кнопку подачи () и удерживайте ее несколько секунд. Чистящий лист выводится из принтера. Клейкая поверхность чистящего листа удаляет с ролика пятна и пыль.

 **Примечание**

- Если чистящий лист не выводится, нажмите и удерживайте кнопку подачи (), пока он не выведется.
- Выбросьте использованный чистящий лист.

Очистка слота для вывода наклеек

Если в слоте для вывода наклеек налип клейкий материал, из-за чего устройство заминает наклейки, очистите слот с помощью ткани.

Более стойкие загрязнения при необходимости удалите слегка влажной тканью.

Общие сведения

В этой главе описано устранение типичных неполадок, с которыми можно столкнуться при эксплуатации принтера. Если у вас возникают какие-либо проблемы с принтером, сначала следует выполнить описанные ниже действия.

- Подключите принтер к розетке сети переменного тока. Дополнительные сведения см. в разделе *Подключение шнура питания переменного тока* на стр. 6.
- Снимите с принтера защитную упаковку.
- Загрузите программу установки и выберите нужный драйвер принтера. Дополнительные сведения см. в разделе *Установка программного обеспечения и драйверов принтера на компьютере* на стр. 7.
- Подключите принтер к компьютеру или мобильному устройству. Дополнительные сведения см. в разделе *Подключение принтера для печати наклеек к компьютеру* на стр. 7.
- Полностью закройте крышку отсека для рулона DK.
- Правильно установите рулон DK. Дополнительные сведения см. в разделе *Установка рулона DK* на стр. 4.

Если проблемы остались, ознакомьтесь с советами по устранению неполадок, приведенными в данной главе. Если с помощью предоставленных в этой главе сведений решить проблему не удастся, посетите сайт поддержки Brother support по адресу support.brother.com

Проблемы при печати

Проблема	Решение
Принтер не печатает или возникают ошибки печати.	<ul style="list-style-type: none"> • Возможно, отсоединился кабель. Проверьте, надежно ли подключен кабель. • Возможно, рулон DK установлен неправильно. Проверьте положение рулона DK и при необходимости извлеките его и установите снова. • Возможно, лента в рулоне закончилась. Проверьте, не закончилась ли лента. • Возможно, открыта крышка отсека для рулона DK. Проверьте состояние крышки отсека и при необходимости закройте ее. • Возможно, возникла ошибка печати или передачи данных. Выключите и снова включите принтер. Если это не помогло устранить проблему, обратитесь к дилеру Brother. • Если принтер подключен через USB-концентратор, попробуйте подключить его напрямую к компьютеру. Если это не поможет, попробуйте подключить его к другому порту USB. • Убедитесь, что значение параметра [Тип бумаги] (Windows) или [Print Media] (Носитель) (Mac) в P-touch Editor соответствует установленному носителю.
Не светится индикатор состояния.	<ul style="list-style-type: none"> • Возможно, разъем или вилка шнура питания вставлены неправильно. Проверьте, вставлен ли шнур питания, и при необходимости подключите его к другой электрической розетке.
Наклейки неправильно подаются либо на них есть полосы или плохо пропечатанные символы.	<ul style="list-style-type: none"> • Возможно, загрязнилась печатающая головка или ролик. При правильном использовании печатающая головка остается чистой, однако на нее может попасть бумажная пыль или грязь с ролика. В этом случае нужно очистить ролик. Дополнительные сведения см. в разделе <i>Очистка ролика</i> на стр. 60.
На компьютере появляется сообщение об ошибке при передаче данных.	<ul style="list-style-type: none"> • Возможно, принтер в режиме охлаждения (индикатор состояния мигает оранжевым). Дождитесь, пока индикатор состояния перестанет мигать, и повторите попытку печати.
После печати наклейка не выводится из принтера должным образом.	<ul style="list-style-type: none"> • Проверьте, не загорожен ли слот для вывода наклеек. • Извлеките рулон DK и правильно установите его. • Убедитесь в том, что крышка отсека для рулона DK плотно закрыта.
Нужно отменить текущее задание печати.	<ul style="list-style-type: none"> • Проверьте, включен ли принтер, и нажмите кнопку питания (⏻).
Низкое качество печати.	<ul style="list-style-type: none"> • Возможно, свободному вращению ролика препятствует грязь или бумажная пыль. Очистите ролик с помощью чистящего листа (продается отдельно). Дополнительные сведения см. в разделе <i>Очистка ролика</i> на стр. 60.
Несмотря на то что рулон был заменен при включенной функции надстроек, стиль макета не обновился.	<ul style="list-style-type: none"> • Выключите надстройку, закрыв приложение P-touch Editor, а затем снова ее включите.

Проблема	Решение
Значок надстройки P-touch не отображается в приложении Microsoft Word.	<ul style="list-style-type: none"> • Возможно, приложение Microsoft Word запущено из программы Microsoft Outlook. • Возможно, приложение Microsoft Word выбрано по умолчанию в качестве редактора сообщений в программе Microsoft Outlook. Из-за программных ограничений надстройка для Microsoft Word несовместима с указанными выше параметрами. Закройте программу Microsoft Outlook и перезапустите приложение Microsoft Word.
Ошибка в работе блока обрезки.	<ul style="list-style-type: none"> • Если появилась эта ошибка, закройте крышку отсека для рулона DK и нажмите кнопку питания (⏻). Блок обрезки вернется в обычное положение, и принтер автоматически выключится. После выключения принтера проверьте отверстие для вывода наклеек и уберите замявшиеся наклейки. Обратитесь в службу поддержки клиентов Brother.
Нужно сбросить настройки принтера.	<p>Удерживая нажатой кнопку питания (⏻) на выключенном принтере, нажмите и удерживайте кнопку обрезки (✂). Когда замигает индикатор Editor Lite и начнет светиться оранжевым индикатор состояния, три раза нажмите кнопку обрезки (✂), продолжая удерживать кнопку питания (⏻). На принтере восстановятся заводские настройки.</p>

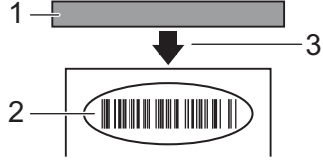
Проблема	Решение
<p>Напечатанные штрихкоды не считываются.</p>	<ul style="list-style-type: none"> ■ Проследите за тем, чтобы при печати наклеек штрихкоды были выровнены относительно печатающей головки, как показано ниже. <div style="text-align: center; margin: 10px 0;">  </div> <ol style="list-style-type: none"> 1 Печатающая головка 2 Штрихкоды 3 Ориентация печати <ul style="list-style-type: none"> ■ Попробуйте воспользоваться другим сканером. ■ При печати штрихкода в группе параметров качества выберите [Установить приоритет качества печати] (за исключением двухцветной печати). <p>Windows Vista</p> <p>Для отображения группы параметров [Качество] откройте окно свойств принтера. Для этого в меню Пуск последовательно выберите [Панель управления] — [Оборудование и звук] — [Принтеры], щелкните правой кнопкой мыши по принтеру, который нужно настроить, и выберите элемент [Настройка печати].</p> <p>Windows 7</p> <p>Для отображения группы параметров [Качество] откройте окно свойств принтера. Для этого в меню Пуск выберите [Устройства и принтеры], щелкните правой кнопкой мыши по принтеру, который нужно настроить, и выберите элемент [Настройка печати].</p> <p>Windows 8, Windows 8.1</p> <p>Для отображения группы параметров [Качество] откройте окно свойств принтера. Для этого на экране [Приложения] выберите [Панель управления] — [Оборудование и звук] — [Устройства и принтеры], щелкните правой кнопкой мыши по принтеру, который нужно настроить, и выберите элемент [Настройка печати].</p> <p>Windows 10</p> <p>Для отображения группы параметров [Качество] откройте окно свойств принтера. Для этого в меню Пуск последовательно выберите [Параметры] — [Устройства] — [Принтеры и сканеры] — [Устройства и принтеры], щелкните правой кнопкой мыши по принтеру, который нужно настроить, и выберите элемент [Настройка печати].</p> <p>Mac</p> <p>Чтобы изменить параметры качества печати, откройте диалоговое окно Напечатать и во всплывающем меню выберите параметр [Стандартный].</p>

Проблема	Решение
При печати красным цветом появляется белая вертикальная линия.	<ol style="list-style-type: none"> 1 Извлеките рулон DK из принтера. 2 Полностью закройте крышку отсека для рулона DK. 3 Нажмите кнопку Editor Lite и удерживайте не менее пяти секунд. Подождите, пока опорный ролик вращается. 4 Когда вращение опорного ролика прекратится, установите рулон DK. Ролик будет вращаться около 40 секунд.
Нужно протянуть наклейку.	Нажмите кнопку подачи (↑) и удерживайте в течение секунды.









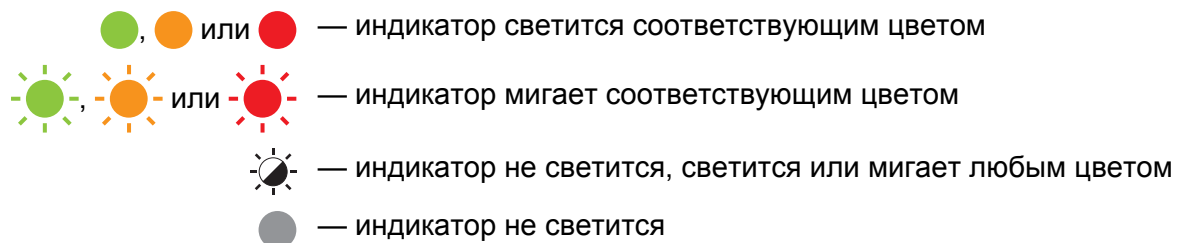









Информация о версии





Проблема	Решение
Версия микропрограммы принтера неизвестна.	<p>Выполните указанные ниже действия.</p> <ol style="list-style-type: none"> 1 Включите принтер. 2 Нажмите кнопку обрезки (✂) и удерживайте несколько секунд, чтобы напечатать отчет. <p>Для печати этого отчета рекомендуется использовать рулон DK с наклейками шириной не менее 29 мм и длиной области печати 64 мм.</p> <p>Рулоны DK для двухцветной печати использовать нельзя.</p>
Нужно убедиться в том, что используется новейшая версия программного обеспечения.	<p>Проверьте, какая версия ПО используется, с помощью программы P-touch Update Software.</p> <p>Дополнительные сведения о программе P-touch Update Software см. в разделе <i>Обновление программного обеспечения P-touch</i> на стр. 51.</p>

Светодиодные индикаторы

Индикаторы горят или мигают, отображая состояние принтера.



Индикатор состояния	Индикатор Editor Lite	Состояние принтера
		Выключен
		Включен
		Режим подачи
		Режим печати
		Режим вращения ролика вперед/назад
		Режим обрезки
		
		Режим подготовки к печати
		Отмена задания печати
		Получение данных с компьютера
		Передача данных
		Открыта крышка отсека для рулона DK. Закройте крышку надлежащим образом
		Режим сброса Дополнительные сведения см. в разделе <i>Сброс всех параметров к заводским настройкам с помощью кнопок на принтере для печати наклеек</i> на стр. 59
		В режиме сброса трижды нажата кнопка обрезки (✂)
		Режим выключения системы В режиме сброса один или два раза нажата кнопка обрезки (✂)
		Режим охлаждения
		Режим перезаписи данных
		Режим загрузки

Индикатор состояния	Индикатор Editor Lite	Состояние принтера
 (1 раз в 2 секунды)		Закончился рулон DK
		Ошибка подачи
		Во время работы принтера открыта крышка отсека для рулона DK
		Ошибка из-за отсутствия печатного носителя
		Ошибка из-за неправильного печатного носителя
		Ошибка команды обмена данными
Ошибка печати с высоким разрешением на двухцветном носителе		
 (2 раза в 2 секунды)		Ошибка в работе блока обрезки
		Ошибка системы

Устранение неполадок

Проблема	Решение
Полученные данные переданы в буфер	<p>Данные для печати сохранены в буфере. Если принтер получил неполные данные, печать не начнется.</p> <p>Выключите и снова включите принтер.</p>
Головка остывает	<p>Термоголовка перегрелась.</p> <p>Принтер прекращает печать и возобновляет ее только после охлаждения термоголовки. Она может перегреться при печати большого количества наклеек.</p> <p>При перегреве термоголовки принтер может оставлять пятна за пределами области печати. Во избежание перегрева не размещайте принтер в замкнутом пространстве и убедитесь в том, что ничто не препятствует вентиляции.</p> <p>Если принтер перегревается из-за типа используемого рулона DK или содержимого наклейки, печать может занять больше времени, чем обычно.</p> <p> Примечание</p> <p>Принтер чаще перегревается при использовании на большой высоте над уровнем моря (более 3048 м), поскольку он хуже охлаждается из-за низкой плотности воздуха.</p>
Принтер находится в режиме загрузки	Для решения проблемы обратитесь за помощью к дилеру Brother или в службу поддержки клиентов Brother.
Ошибки из-за рулона DK	<p>Убедитесь в том, что приведенные ниже условия соблюдены.</p> <ul style="list-style-type: none"> • Используется подходящий рулон DK. • Осталось достаточно наклеек. • Рулон DK правильно установлен.
Нужно сбросить ошибку	<p>Чтобы сбросить ошибку:</p> <ol style="list-style-type: none"> 1 Откройте и закройте крышку отсека для рулона DK. 2 Если ошибка не сбросилась, нажмите кнопку обрезки (✂). 3 Если ошибка не сбросилась, выключите и снова включите принтер. 4 Если ошибка не сбросилась, обратитесь в службу поддержки клиентов Brother.

Технические характеристики принтера для печати наклеек

Размер		
Габариты	Прибл. 125,3 (Ш) × 213 (Г) × 142 (В) мм	
Вес	Прибл. 1,15 кг (без рулонов DK)	
Светодиодные индикаторы		
Индикатор Editor Lite (зеленый), индикатор состояния (зеленый, оранжевый, красный)		
Кнопки		
Кнопка питания, кнопка подачи, кнопка обрезки, кнопка Editor Lite		
Печать		
Метод	Прямая термopечать с помощью термopечатающей головки	
Печатающая головка	300 т/дюйм, 720 точек	
Разрешение печати	Стандартная: 300 т/дюйм × 300 т/дюйм Режим высокого разрешения: 300 т/дюйм × 600 т/дюйм	
Скорость печати	Только черный цвет: макс. 148 мм/с Двухцветная (черный и красный цвета на белом рулоне DK): макс. 24 мм/с Реальная скорость зависит от условий печати.	
Максимальная ширина печати	58 мм	
Интерфейс		
USB-порт	Версия 2.0, Full Speed (для периферийных устройств)	
Источник питания		
Источник питания	220–240 В переменного тока, 50/60 Гц, 1,1 А	
Автоматическое выключение	Выкл., 10, 20, 30, 40, 50 или 60 минут (Инструкции по изменению параметра автоматического выключения питания см. в разделе <i>Изменение параметров принтера для печати наклеек</i> на стр. 13.)	
Прочее		
Блок обрезки	Долговечный блок автоматической обрезки	
Рабочие условия	Рабочая температура и влажность	Во время работы: 10–35 °С, 20–80 % Максимальная температура по влажному термометру: 27 °С
Совместимые операционные системы		
Полный обновляемый список программного обеспечения см. на веб-сайте support.brother.com		

brother