

P-touch

P700

## Руководство пользователя

Русский

Благодарим за приобретение устройства для печати наклеек P-touch модели P700. На устройстве уже установлено программное обеспечение P-touch Editor Lite. Для создания оригинальных наклеек не требуется установка дополнительного программного обеспечения. Настоящее руководство содержит важные предупреждения и простые инструкции по эксплуатации устройства P-touch. Перед использованием устройства обязательно ознакомьтесь с инструкциями и следуйте им. Сохраняйте настоящее руководство для использования в будущем. Изменения, реализованные в обновленных версиях программного обеспечения принтера P700, могут быть не отражены в этом руководстве. Таким образом, содержимое настоящего руководства может не соответствовать особенностям программного обеспечения.

D01LMS001



## Меры предосторожности

## ⚠ ПРЕДУПРЕЖДЕНИЕ

Указывает на потенциально опасную ситуацию, которая, если ее не предотвратить, может привести к смертельному исходу или получению тяжелых травм.

**Во избежание возгорания, повреждения, перегрева устройства или появления странных запахов и дыма, а также поражения электрическим током и получения травм соблюдайте приведенные ниже инструкции.**

- Напряжение должно соответствовать указанному. Во избежание повреждения принтера P-touch и сбоев в его работе используйте только входящий в комплект адаптер переменного тока (AD-E001).
- Не прикасайтесь к принтеру P-touch во время грозы.
- Не используйте P-touch и (или) адаптер переменного тока в помещениях с высокой влажностью (например, в ванной комнате).
- Не превышайте допустимую нагрузку на шнур питания.
- Не допускайте повреждения шнура питания и штекера принтера P-touch, не ставьте на них тяжелые предметы. Не перегибайте и не тяните с силой шнур питания. Крепко удерживайте адаптер переменного тока при отсоединении его от розетки питания.
- Всегда вставляйте вилку в розетку до упора. Не используйте розетку, если она плохо закреплена.
- Не допускайте попадания влаги на устройство P-touch, адаптер переменного тока, вилку питания или батареи (не берите их мокрыми руками, не проливайте на них жидкости).
- Не разбирайте принтер P-touch, адаптер переменного тока и батареи и не вносите изменения в их конструкцию.
- Не допускайте соприкосновения металлических предметов с контактами батареи.
- При замене батарей не используйте острые предметы, такие как пинцет или металлическая ручка.
- Не сжигайте и не нагревайте батареи.
- Если во время эксплуатации или хранения принтер чрезмерно нагревается, выделяет странный запах, обесцвечивается, деформируется или проявляет другие необычные признаки, немедленно отключите адаптер от розетки, извлеките батареи и прекратите использование устройства.
- Не используйте поврежденные и протекающие батареи, так как электролит может попасть на кожу.
- Не используйте деформированные батареи, а также батареи с поврежденной наклейкой, так как это может привести к повреждению устройства.
- Если электролит попал в глаза, немедленно промойте их большим количеством чистой воды и обратитесь к врачу, иначе вы можете потерять зрение.

## ⚠ ОСТОРОЖНО

Указывает на потенциально опасную ситуацию, которая, если ее не предотвратить, может привести к получению легких или средних травм.

**Во избежание травм, утечки электролита, перегрева или возгорания соблюдайте приведенные ниже инструкции.**

- Храните принтер P-touch в недоступном для детей месте. Не позволяйте детям играть с деталями принтера P-touch и наклейками, так как они могут их проглотить. Если это произошло, обратитесь к врачу.
- Не прикасайтесь к металлическим деталям около печатающей головки сразу после печати.
- Не прикасайтесь к лезвию блока обрезки (см. в разделе «Описание деталей»).
- При попадании электролита на кожу или одежду немедленно промойте их чистой водой.
- После эксплуатации принтера P-touch извлеките батареи и отсоедините адаптер переменного тока.
- Используйте батарейки только указанного типа. Не используйте одновременно новые и старые батареи, а также батареи от разных производителей, различающиеся по типу, емкости и модели. При установке батарей соблюдайте полярность.
- Не роняйте и не нагревайте принтер P-touch и адаптер переменного тока.
- Закрывая крышку отсека для кассеты, старайтесь не прищемить пальцы.
- Перед использованием Ni-MH-аккумуляторов внимательно прочитайте прилагаемые к ним и к зарядному устройству инструкции. Следуйте им во время эксплуатации.
- Перед использованием Ni-MH-аккумуляторов зарядите их с помощью специального зарядного устройства.

## Общие меры безопасности

- В зависимости от места эксплуатации, используемых материалов и условий окружающей среды наклейки могут отклеиваться или приклеиваться слишком сильно, их цвет может изменяться, а изображение — переноситься на другие предметы. Прикрепляя наклейки, всегда учитывайте окружающие условия и материалы, на которые они приклеиваются.
- Не используйте принтер P-touch какими бы то ни было способами и в каких бы то ни было целях, если они не описаны в данном руководстве. Несоблюдение этого требования может привести к несчастному случаю или повреждению принтера P-touch.
- Используйте ленты Brother TZe с устройством P-touch.
- Протирайте принтер P-touch только мягкой сухой тканью. Не используйте при этом спирт или другие органические растворители.
- Для очистки печатной головки используйте мягкую ткань, не прикасайтесь к ней пальцами.
- Не вставляйте посторонние предметы в слот для вывода ленты, разъем для адаптера переменного тока, батарейный отсек и т. п.
- Не подвергайте принтер P-touch, батареи и адаптер переменного тока воздействию прямых солнечных лучей и влаги и не располагайте его около нагревательных приборов и других горячих предметов, а также в запыленных помещениях, в местах со слишком высокой или низкой температурой (например, на приборной панели или в багажнике автомобиля) или с повышенной влажностью.
- Если в кассете закончилась лента, остановите печать. В противном случае возможно повреждение печатающей головки.
- Не тяните ленту во время печати или протяжки. Это может привести к повреждению ленты и устройства P-touch.
- В случае поломки или ремонта принтера P-touch либо полной разрядки батарей все хранящиеся в памяти данные могут быть потеряны.
- Принтер P-touch не оснащен зарядным устройством для аккумуляторов.
- Длина распечатанной наклейки может отличаться от отображаемой на мониторе компьютера.
- Для защиты верхней панели при производстве и транспортировке используется прозрачная пластиковая пленка. Перед эксплуатацией устройства ее следует удалить.
- При печати нескольких копий наклейки или с использованием функции нумерации принтер не распознает конец ленты в кассете и продолжает работу.
- При использовании термоусадочной трубки площадь печати получается меньше, чем при использовании обычной ленты.
- Не царапайте диск и не подвергайте его воздействию слишком высоких или низких температур.
- Не ставьте на компакт-диск тяжелые предметы и не применяйте излишнюю силу при обращении с ним.
- Программное обеспечение на компакт-диске предназначено для использования только с данным принтером P-touch.

Дополнительные сведения см. в лицензионном соглашении на компакт-диске. Данное программное обеспечение можно установить на нескольких компьютерах (дома, на работе и т. д.).

## Технический регламент таможенного союза



## Заявление о соответствии требованиям FCC (Federal Communications Commission), только для США

Responsible Party: Brother International Corporation  
200 Crossing Boulevard  
P.O. Box 6911  
Bridgewater, NJ 08807-0911 USA  
TEL: (908) 704-1700

declares that the products  
Product Name: Brother P-touch Electronic Labeling System  
Model Number: PT-P700

comply with Part 15 of the FCC Rules. Operation is subject to the following two conditions: (1) this device may not cause harmful interference, and (2) this device must accept any interference received, including interference that may cause undesired operation.

This equipment has been tested and found to comply with the limits for a Class B digital device, pursuant to Part 15 of the FCC Rules. These limits are designed to provide reasonable protection against harmful interference in a residential installation. This equipment generates, uses, and can radiate radio frequency energy and, if not installed and used in accordance with the instructions, may cause harmful interference to radio communications. However, there is no guarantee that interference will not occur in a particular installation. If this equipment does cause harmful interference to radio or television reception, which can be determined by turning the equipment off and on, the user is encouraged to try to correct the interference by one or more of the following measures:

- Reorient or relocate the receiving antenna.
- Increase the separation between the equipment and receiver.
- Connect the equipment into an outlet on a circuit different from that to which the receiver is connected.
- Consult the dealer or an experienced radio/TV technician for help.

**Important**

- The enclosed interface cable should be used in order to ensure compliance with the limits for a Class B digital device.
- Changes or modifications not expressly approved by Brother Industries, Ltd. could void the user's authority to operate the equipment.

# 1 Распаковка принтера P700

Перед использованием принтера P-touch проверьте комплект поставки. Если какие-либо комплектующие отсутствуют или повреждены, обратитесь к торговому представителю компании Brother.

- P700
- Адаптер переменного тока (AD-E001)
- USB-кабель
- Компакт-диск
- Руководство пользователя
- Стартовая кассета с лентой

# 2 Описание деталей

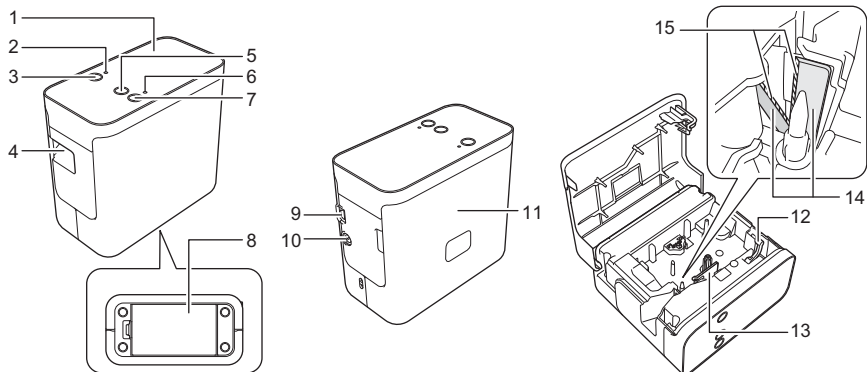

- 1 Верхняя панель
- 2 Индикатор Editor Lite
- 3 Кнопка Editor Lite
- 4 Слот для вывода ленты
- 5 Кнопка подачи и обрезки
- 6 Индикатор состояния
- 7 Кнопка питания
- 8 Крышка отсека для батарей
- 9 Порт Mini-USB
- 10 Разъем для адаптера переменного тока
- 11 Крышка отсека для кассеты
- 12 Рычаг для извлечения рулона
- 13 Печатающая головка
- 14 Блок обрезки ленты
- 15 Лезвие блока обрезки

# 3 Установка кассеты с лентой

1. Расположите принтер P-touch так, чтобы крышка отсека для кассеты располагалась сверху, и откройте крышку.

## ⚠ ОСТОРОЖНО

Не засовывайте пальцы в слот для вывода ленты, иначе вы можете пораниться о лезвие блока обрезки.

2. Вставьте кассету с лентой и закройте крышку отсека. Верните принтер P-touch в вертикальное положение.

## ПРИМЕЧАНИЕ

Если не удастся закрепить крышку отсека для кассеты, убедитесь в том, что белый рычаг находится в верхнем положении. При необходимости поднимите рычаг, после чего закройте крышку.

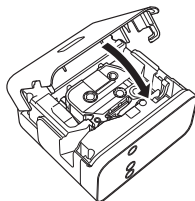
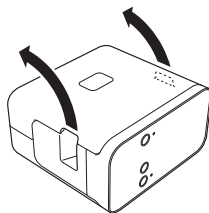

# 4 Подключение к источнику питания

## Питание от адаптера переменного тока

Если источником питания является входящий в комплект адаптер переменного тока (AD-E001), вставьте штекер шнура адаптера в соответствующий разъем на устройстве P-touch. Подключите адаптер к стандартной электрической розетке.

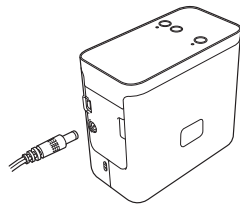

## Питание от батарей

Если в качестве источника питания P-touch используются батареи, откройте крышку батарейного отсека на нижней панели принтера, вставьте, соблюдая полярность, шесть щелочных батарей типоразмера AA (LR6) или никель-металгидридных аккумуляторных батарей AA (HR6), после чего закройте крышку батарейного отсека. Все шесть элементов питания должны заменяться одновременно — на новые батареи или полностью заряженные аккумуляторные батареи.

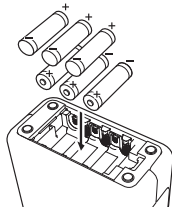

# 5 Создание наклейки с помощью P-touch Editor Lite

1. Включите принтер P-touch, затем нажмите и удерживайте кнопку Editor Lite, пока не загорится соответствующий зеленый индикатор.

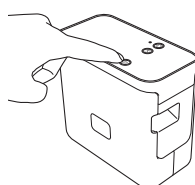

2. Подключите USB-кабель к компьютеру.

## ПРИМЕЧАНИЕ

При подключении через USB-концентратор возможны проблемы с обнаружением устройства P-touch.

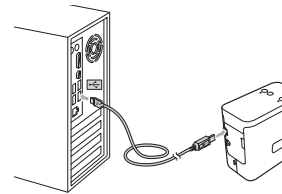

3. После подключения USB-кабеля на экране компьютера появится диалоговое окно (в зависимости от используемой операционной системы представленные ниже иллюстрации могут отличаться от реального интерфейса).

## В Windows Vista®

Выберите вариант [P-touch Editor Lite].



## В Windows® 7

Нажмите [Открыть папку для просмотра файлов], затем дважды щелкните по значку [PTLITE10].

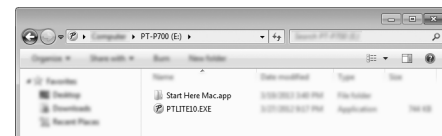
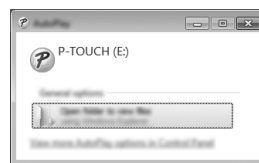

## В Windows® 8

На начальном экране щелкните [PT-P700], [Открыть папку для просмотра файлов], затем дважды щелкните по значку [PTLITE10].



## В Mac OS X, версии 10.6.8–10.8.x

Дважды щелкните по значку [PT-P700] на рабочем столе и значку приложения [P-touch Editor Lite].

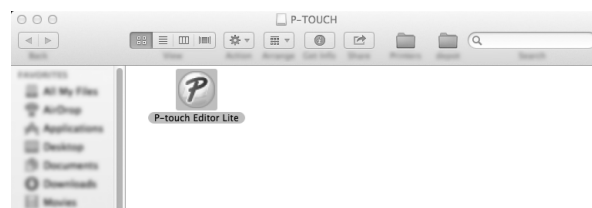

## ПРИМЕЧАНИЕ

- Если диалоговое окно не отображается на экране, возможно, оно заслонено другим открытым окном интерфейса. Чтобы вывести диалоговое окно на экран, сверните все остальные окна.
- (В Windows®) При первом подключении принтера P-touch к компьютеру запуск программы P-touch Editor Lite может занять больше времени, чем обычно. Если при подключении P-touch программа не запустилась автоматически, ее можно открыть вручную через [Мой компьютер]. Запустите программу P-touch Editor Lite, дважды щелкнув по значку [PTLITE10.EXE].
- (В Windows Vista®) При первом подключении устройства выполните сканирование, по окончании которого установите флажок [Всегда выполнять это действие для ПО и игр] в появившемся диалоговом окне. При последующих подключениях P-touch программа P-touch Editor Lite будет запускаться автоматически.

4. Запустится программа P-touch Editor Lite. Дополнительные сведения о работе в программе P-touch Editor Lite см. в руководстве по использованию программного обеспечения. Этот документ можно найти на входящем в комплект компакт-диске (для компьютеров с Windows®) или загрузить с веб-сайта Brother Solutions Center по адресу <http://solutions.brother.com/> (для компьютеров Macintosh). Пользователи Macintosh могут перейти непосредственно по указанному URL-адресу, щелкнув по значку  в окне компакт-диска.



Windows®



Macintosh





## ВАЖНАЯ ИНФОРМАЦИЯ

Во время использования программы P-touch Editor Lite не выключайте питание принтера P-touch и не отсоединяйте его от компьютера.

# 6

## Отключение P-touch от компьютера

### Windows®

1. Если открыта программа P-touch Editor Lite, завершите ее работу, щелкнув по кнопке  в правом верхнем углу окна.
2. Чтобы отключить устройство P-touch, щелкните по значку (,  или ) на панели задач компьютера.
3. Выберите **[Безопасно извлечь USB-накопитель]**.
4. Дождитесь сообщения о том, что устройство может быть безопасно извлечено, после чего выключите P-touch и отсоедините USB-кабель от компьютера.

### Macintosh

1. Если открыта программа P-touch Editor Lite, завершите ее работу, щелкнув по красной кнопке в левом верхнем углу окна.
2. Выделите значок **[PT-P700]** на рабочем столе, затем выполните одно из следующих действий:
  - выберите пункт **[Eject]** (Извлечь) в контекстном меню;
  - перетащите значок в корзину.
3. Дождитесь сообщения о том, что устройство может быть безопасно извлечено, после чего выключите P-touch и отсоедините USB-кабель от компьютера.

# 7

## Создание наклейки с помощью P-touch Editor

Если понадобится более функциональное приложение, то можно установить P-touch Editor 5.1 для Windows® и P-touch Editor 5.0 для Macintosh. В этой программе предлагается больше возможностей для создания наклеек. Дополнительные сведения о работе в программе P-touch Editor см. в руководстве по использованию программного обеспечения. Этот документ можно найти на входящем в комплект компакт-диске (для компьютеров с Windows®) или загрузить с веб-сайта Brother Solutions Center по адресу <http://solutions.brother.com/> (для компьютеров Macintosh).

### ВАЖНАЯ ИНФОРМАЦИЯ

Перед подключением USB-кабеля к компьютеру убедитесь, что индикатор Editor Lite не горит. Если индикатор Editor Lite горит, нажмите и удерживайте кнопку Editor Lite, пока он не погаснет.

## Установка драйвера принтера и программного обеспечения

### Windows®

1. Включите компьютер и вставьте компакт-диск в соответствующий дисковод.
2. Выполните установку, следуя инструкциям на экране.



### ПРИМЕЧАНИЕ

(Только для Windows® 8)

Для просмотра руководств в формате PDF на компакт-диске используйте программу Adobe® Reader®. Если программа Adobe® Reader® установлена на компьютере, но файлы в ней не открываются, настройте в панели управления ассоциацию PDF-файлов с приложением Adobe® Reader®.

### Macintosh

Загрузить драйвер, программное обеспечение и руководства можно на веб-сайте Brother Solutions Center по адресу <http://solutions.brother.com/>. Пользователи Macintosh могут перейти непосредственно по указанному URL-адресу, щелкнув по значку  в окне компакт-диска.

## Запуск приложения P-touch Editor

### Windows Vista® / Windows® 7

В меню «Пуск» последовательно выберите пункты **[Все программы]** — **[Brother P-touch]** — **[P-touch Editor 5.1]**. Запустится программа P-touch Editor 5.1.

### В Windows® 8

Нажмите **[P-touch Editor 5.1]** на экране **[Пуск]/[Приложения]** или дважды щелкните по значку **[P-touch Editor 5.1]** на рабочем столе. Запустится программа P-touch Editor 5.1.

### В Mac OS X, версии 10.6.8–10.8.x

Двойным щелчком откройте папку **[Macintosh HD]** — **[Applications]** (Приложения) — **[P-touch Editor 5.0]**, затем дважды щелкните по значку приложения **[P-touch Editor]**.

# 8

## Настройка параметров устройства

Изменить настройки принтера по умолчанию можно в окне **[Параметры устройства]** программы **[Инструмент настройки принтера]**.

### ВАЖНАЯ ИНФОРМАЦИЯ

- Перед подключением USB-кабеля к компьютеру убедитесь, что индикатор Editor Lite не горит. Если индикатор Editor Lite горит, нажмите и удерживайте кнопку Editor Lite, пока он не погаснет.
- Убедитесь, что адаптер переменного тока подключен к электрической розетке.
- Убедитесь в том, что драйвер принтера установлен и работает.
- Подключите принтер к компьютеру с помощью USB-кабеля.

1. Подключите принтер P-touch к компьютеру.
2. В Windows Vista®/Windows® 7: в меню «Пуск» последовательно выберите пункты **[Все программы]** — **[Brother]** — **[Label & Mobile Printer]** — **[Инструмент настройки принтера]**.  
В Windows® 8: щелкните по значку **[Инструмент настройки принтера]** на экране **[Пуск]** или **[Приложения]**.  
В Mac OS X, версии 10.6.8–10.8.x: Последовательно выберите элементы **[Macintosh HD]** — **[Applications]** (Приложения) — **[Brother]** — **[P-touch Utilities]** — **[Brother P-touch Utility.app]**.  
Откроется главное окно программы.
3. В раскрывающемся списке **[Принтер]** выберите нужное устройство P-touch и щелкните **[Параметры устройства]**. Откроется окно **[Параметры устройства]**.
4. Настройте нужные параметры (ниже показано окно программы в Windows®).

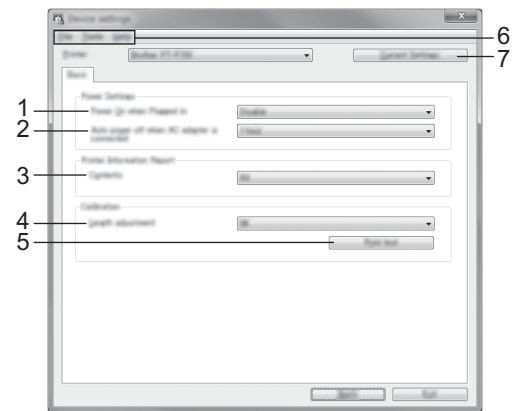

- 1 **Включение при подсоединении к сети питания:**  
Настройка автоматического включения принтера при подключении шнура питания.  
Доступные значения: **[Вкл.]**, **[Выкл.]**
  - 2 **Автоматическое выключение при подключенном адаптере переменного тока**  
Настройка времени ожидания перед автоматическим выключением принтера.  
Доступные значения: **[Нет]**, 10/20/30/40/50 минут, 1/2/4/8/12 часов
  - 3 **Содержимое**  
Выбор сведений о принтере, которые выводятся на печать.  
Доступные значения: **[Все]**, **[Журнал использования]**, **[Параметры принтера]**
  - 4 **Регулировка длины**  
Настройка длины печатной наклейки в соответствии с длиной наклейки, отображаемой на экране компьютера.  
Доступные значения: от -3 до +3 % (с шагом 1 %)
  - 5 **Тест печати**  
Пробная печать наклейки для проверки правильности настройки длины.
  - 6 **Строка меню**
    - **[Файл]** — **[Применить параметры к принтеру]**  
Применение настроек параметров принтера. Действие аналогично нажатию кнопки **[Применить]**.
    - **[Файл]** — **[Импорт]**  
Импорт настроек параметров из экспортированного файла и их установка для данного принтера.
    - **[Файл]** — **[Экспорт]**  
Сохранение текущих настроек параметров в отдельном файле.
    - **[Инструменты]** — **[Распечатать информационный отчет]**  
Печать сведений о принтере.
    - **[Инструменты]** — **[Восстановить заводские настройки]**  
Возврат параметров принтера по умолчанию.
    - **[Инструменты]** — **[Дополнительные параметры]**  
Если установлен флажок **[Не показывать сообщение об ошибке, если текущие параметры не удается получить при запуске.]**, в следующий раз сообщение отображаться не будет.
  - 7 **Текущие параметры**  
При нажатии кнопки отображается диалоговое окно со сведениями о настройках подключенного принтера.
5. Чтобы завершить настройку параметров, щелкните **[Применить]** — **[Выход]**, затем нажмите **[Выход]** в главном окне.

# 9

## Удаление драйвера принтера и программного обеспечения

### Удаление драйвера принтера

Данную процедуру следует выполнять только, если печать с помощью P700 больше не требуется или если необходимо переустановить драйвер принтера.

### В Windows Vista®

1. Выключите устройство P-touch.
2. Из меню «Пуск» перейдите в раздел **[Панель управления]** — **[Оборудование и звук]** — **[Принтеры]**.
3. Выберите принтер **[Brother PT-P700]** и нажмите **[Удалить этот принтер]** или щелкните по значку правой кнопкой мыши и выберите **[Удалить]**.
4. Щелкните правой кнопкой мыши по окну **[Принтеры]** и выберите элемент **[Запуск от имени администратора]** — **[Свойства сервера...]**.  
Если откроется диалоговое окно с запросом на подтверждение дальнейших действий, нажмите кнопку **[Продолжить]**.  
Если откроется окно **[Управление учетными записями пользователей]**, введите пароль и нажмите **[ОК]**. Откроется окно **[Свойства сервера печати]**.
5. Перейдите на вкладку **[Драйверы]**, выберите **[Brother PT-P700]** и нажмите **[Удалить...]**.
6. Выберите пункт **[Удалить драйвер и пакет драйвера]** и нажмите **[ОК]**.
7. Закройте окно **[Свойства сервера печати]**. Удаление драйвера принтера завершено.

## В Windows® 7

1. Выключите устройство P-touch.
2. В меню «Пуск» выберите элемент [Устройства и принтеры].
3. Выберите принтер [Brother PT-P700] и нажмите [Удалить устройство] или щелкните по значку правой кнопкой мыши и выберите [Удалить устройство]. Если появится сообщение системы управления учетными записями пользователей, введите пароль и нажмите [Да].
4. В окне [Устройства и принтеры] выберите элемент [Факс] или [Microsoft XPS Document Writer], после чего щелкните надпись [Свойства сервера печати], появившуюся в строке меню.
5. Перейдите на вкладку [Драйверы] и щелкните [Изменить параметры драйвера]. Если появится сообщение системы управления учетными записями пользователей, введите пароль и нажмите [Да]. Выберите принтер [Brother PT-P700], затем нажмите [Удалить...].
6. Выберите пункт [Удалить драйвер и пакет драйвера] и нажмите [ОК]. Следуйте инструкциям на экране.
7. Закройте окно [Свойства сервера печати]. Удаление драйвера принтера завершено.

## В Windows® 8

1. Выключите устройство P-touch.
2. Откройте элемент [Панель управления] на экране [Приложения] и перейдите в раздел [Оборудование и звук] — [Устройства и принтеры].
3. Выберите принтер [Brother PT-P700] и нажмите [Удалить устройство] или щелкните по значку правой кнопкой мыши и выберите [Удалить устройство]. Если появится сообщение системы управления учетными записями пользователей, введите пароль и нажмите [Да].
4. В окне [Устройства и принтеры] выберите элемент [Факс] или [Microsoft XPS Document Writer], после чего щелкните надпись [Свойства сервера печати], появившуюся в строке меню.
5. Перейдите на вкладку [Драйверы] и щелкните [Изменить параметры драйвера]. Если появится сообщение системы управления учетными записями пользователей, введите пароль и нажмите [Да]. Выберите принтер [Brother PT-P700], затем нажмите [Удалить...].
6. Выберите пункт [Удалить драйвер и пакет драйвера] и нажмите [ОК]. Следуйте инструкциям на экране.
7. Закройте окно [Свойства сервера печати]. Удаление драйвера принтера завершено.

## В Mac OS X, версии 10.6.8–10.8.x

1. Выключите устройство P-touch.
2. В меню [Apple menu] (Меню Apple) щелкните пункт [System Preferences] (Системные предпочтения) и выберите [Print & Fax] (Печать и факс) (OS X версии 10.6.8) или [Print & Scan] (Печать и сканирование) (OS X версии 10.7.x/10.8.x).
3. Выберите принтер [Brother PT-P700] и нажмите [-].
4. Закройте окно [Print & Fax] (Печать и факс) (OS X версии 10.6.8) или [Print & Scan] (Печать и сканирование) (OS X версии 10.7.x/10.8.x). Удаление драйвера принтера завершено.

## Удаление программного обеспечения

Данную процедуру следует выполнять, только если программное обеспечение больше не нужно или если необходимо его переустановить. Для удаления программного обеспечения используется стандартная процедура удаления программ для вашей операционной системы.

## 10 Значение сигналов индикатора состояния

Сигналы индикатора на устройстве P-touch обозначают текущее рабочее состояние.

Индикатор	Состояние устройства
Не горит ○	Питание отключено.
Горит зеленый индикатор ●	Питание включено.
Мигает зеленый индикатор ○ ● ○ ● ○ ●	Идет получение данных с компьютера. Выполняется передача данных.
Горит оранжевый индикатор ●	Открыта крышка отсека для кассеты. Закройте крышку. Запущена процедура сброса параметров или во время процедуры сброса была нажата кнопка подачи и обрезки. Подробнее о сбросе параметров P-touch см. в разделе «Устранение неисправностей».
Мигает оранжевый индикатор ○ ● ○ ● ○ ●	Идет охлаждение (подождите, пока устройство остынет). Выполняется сброс параметров. Подробнее о сбросе параметров P-touch см. в разделе «Устранение неисправностей».
Горит красный индикатор ●	Выполняется загрузка P-touch.
Мигает красный индикатор ○ ● ○ ● ○ ●	Обозначает одну из указанных ниже неисправностей. Красный индикатор мигает каждые 0,9 с: <ul style="list-style-type: none"> <li>• Отсутствует кассета с лентой</li> <li>• Установлена неправильная кассета с лентой</li> <li>• Установлена несовместимая кассета с лентой</li> <li>• Во время печати была открыта крышка отсека для кассеты</li> <li>• Ошибка при передаче данных</li> <li>• Сбой в результате перегрева</li> <li>• Произошел сбой в работе блока обрезки</li> </ul> Красный индикатор мигает каждые 0,3 с: <ul style="list-style-type: none"> <li>• Системная ошибка</li> </ul>

## 11 Устранение неисправностей

Проблема	Решение
Как перезапустить программу P-touch Editor Lite после завершения ее работы, если устройство P-touch все еще включено?	Перезапуск программы возможен тремя способами. Выполните любые из перечисленных ниже действий. <ul style="list-style-type: none"> <li>• Выключите и снова включите принтер P-touch.</li> <li>• Не выключая принтер P-touch, отсоедините и снова подсоедините USB-кабель.</li> <li>• (В Windows®) Запустите программу P-touch Editor Lite через [Мой компьютер].</li> </ul>
Устройство P-touch не включается.	Проверьте правильность установки батарей или подключения адаптера питания.
Не закрывается программа P-touch Editor Lite.	Проверьте, не отображается ли какое-либо сообщение об ошибке. Попробуйте устранить неисправность. Обращаем ваше внимание, что программа не может быть закрыта во время печати наклеек.
Вдоль отпечатанной наклейки идет пустая горизонтальная полоса.	Появление на наклейках полос или плохо пропечатанных символов обычно свидетельствует о загрязнении печатающей головки. Для очистки печатающей головки используйте ватную палочку или специальную кассету для очистки печатающей головки (TZe-CL4, не входит в комплект). <ul style="list-style-type: none"> <li>* Не прикасайтесь к печатающей головке.</li> </ul>
Наклейка с трудом разрезается.	Протрите лезвие блока обрезки ватной палочкой, смоченной в спирте. <ul style="list-style-type: none"> <li>* Не прикасайтесь руками к лезвию блока обрезки.</li> </ul>
Слишком широкие пустые поля по бокам текста на распечатанной наклейке.	Если установлено значение полей [Большие], на распечатанных наклейках с обеих сторон текста остаются поля шириной 25 мм. Чтобы уменьшить размер полей, установите значение [Маленькие]. Щелкните правой кнопкой мыши в окне программы P-touch Editor Lite и выберите в открывшемся меню элемент [Поля]. Установите значение [Маленькие].
Принтер P-touch не печатает, или символы плохо пропечатываются.	<ul style="list-style-type: none"> <li>• Проверьте, правильно ли установлена кассета с лентой.</li> <li>• Если кассета пуста, замените ее.</li> <li>• Проверьте, хорошо ли закрыта крышка отсека для кассеты.</li> </ul>
Вы пытаетесь напечатать наклейку, но при этом выключается питание.	<ul style="list-style-type: none"> <li>• Возможно, разрядились батареи. Замените их.</li> <li>• Проверьте, правильно ли установлены батареи.</li> <li>• Используется несовместимый адаптер; рекомендуется использовать адаптер AD-E001.</li> </ul>
Лента подается неправильно или застревает в принтере.	<ul style="list-style-type: none"> <li>• Проверьте, проходит ли конец ленты под направляющими.</li> <li>• Во время печати была нажата кнопка подачи и обрезки. Не нажимайте эту кнопку во время печати.</li> </ul>
Как вернуть заводские настройки параметров P-touch?	Когда устройство P-touch выключено, нажмите и удерживайте кнопку подачи и обрезки одновременно с кнопкой питания. Когда индикатор Editor Lite замигает и загорится оранжевый индикатор состояния, нажмите кнопку подачи и обрезки шесть раз, продолжая удерживать кнопку питания. Будут восстановлены заводские настройки P-touch.

## 12 Характеристики

Технические характеристики	
Габариты (Д × Ш × В)	Приблизительно 78 мм (Д) × 152 мм (Ш) × 143 мм (В)
Вес	Приблизительно 710 г (без батарей и кассеты с лентой)
Источник питания	Адаптер переменного тока (AD-E001) Шесть щелочных батарей типоразмера AA (LR6) *1 Шесть никель-металгидридных аккумуляторных батарей типоразмера AA (HR6) *1, *2

\*1 Не входят в комплект.

\*2 Дополнительную информацию о рекомендуемых батареях см. на нашем веб-сайте <http://solutions.brother.com/>

Принадлежности и расходные материалы	
Кассета с лентой	Лента Brother TZe шириной 3,5 мм, 6 мм, 9 мм, 12 мм, 18 мм, 24 мм
Адаптер переменного тока	AD-E001

Требования к системе	Windows®	Macintosh
Операционная система	Windows Vista®/ Windows® 7/Windows® 8	Mac OS X 10.6.8 OS X версии 10.7.x, 10.8.x
Свободное место на жестком диске	Не менее 70 МБ	Не менее 500 МБ
Память	Windows Vista®: не менее 512 МБ Windows® 7/Windows® 8: не менее 1 ГБ (32-разрядная версия) и 2 ГБ (64-разрядная версия)	Mac OS X версии 10.6.8: не менее 1 ГБ OS X версии 10.7.x, 10.8.x: не менее 2 ГБ
Дисплей	Не ниже SVGA/High Colour	Не менее 256 цветов

Обновленный список совместимых операционных систем см. на веб-сайте Brother Solutions Center (<http://solutions.brother.com/>).

Произведено в Китае